

STEINER 
Nothing Escapes You

2023 | ITA



INTRODUZIONE

6 TECNOLOGIA E INNOVAZIONE

BINOCOLI CACCIA

10 NIGHTHUNTER H-C-S
14 NIGHTHUNTER
16 RANGER LRF
18 RANGER XTREME
20 OBSERVER

CANNOCCHIALI DA PUNTAMENTO

22 RANGER 4
24 RANGER 6
26 RANGER 8
28 MICRO REFLEX SIGHT
30 MICRO PISTOL SIGHT

SHOOTING

34 M7Xi IFS
38 M7Xi / M8Xi
40 M5Xi

BINOCOLI ADVENTURE

44 WILDLIFE XP
46 WILDLIFE
48 SKYHAWK 4.0
50 BLUHORIZONS
52 SAFARI ULTRASHARP

BINOCOLI NAUTICI

56 COMMANDER
58 NAVIGATOR PRO

INFORMAZIONI

60 SCHEDE TECNICHE
65 RETICOLI
66 ACCESSORI
67 GARANZIA /
ASSISTENZA CLIENTI

STEINER 
Nothing Escapes You



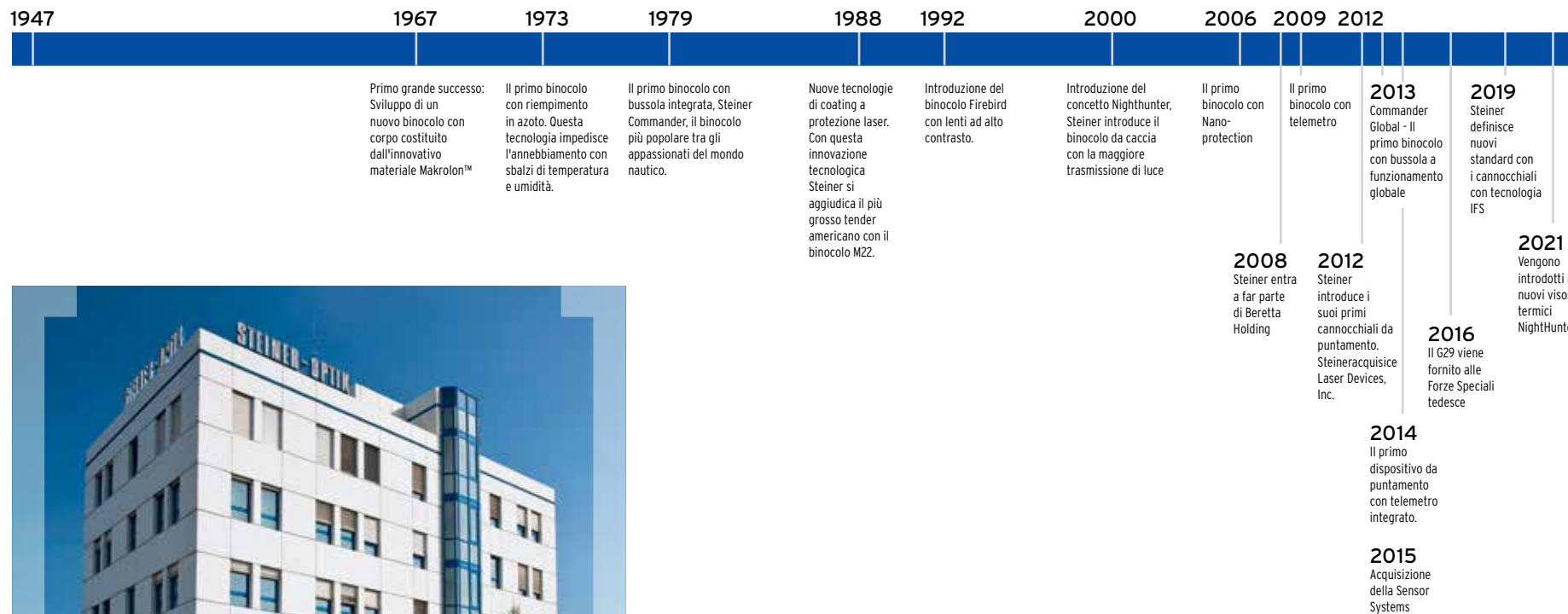

Più di 70 anni di Storia.

La Steiner Optik nasce a fine della Seconda Guerra Mondiale sulle macerie di Beyreuth con un'economia al collasso. Karl Steiner, imprenditore visionario, inizia la sua attività nella sua piccola bottega con un'unica missione: produrre strumenti ottici senza compromessi. La sua capacità e tenacia lo portò, nel giro di soli 6 anni, ad avere un'azienda con più di 50 dipendenti. L'economia post bellica volava e Steiner Optik in poco tempo si affermò come una solida realtà nella produzione di binocoli e ottiche da puntamento. Ad oggi Steiner conta più di 150 addetti e i suoi prodotti sono apprezzati in tutto il mondo. Steiner è presente in 80 paesi e soddisfa le richieste più esigenti di operatori militari e di polizia, amanti della natura, cacciatori e appassionati di nautica. Le lenti e i prismi Steiner vengono

orgogliosamente prodotti in Germania con processi industriali estremamente avanzati, anche le strutture dei binocoli costruite in Makrolon, materiale estremamente leggero e resistente, sono il vanto di una ricerca e sviluppo assolutamente innovativa. Nel 2008 Steiner entra orgogliosamente a far parte di Beretta Holding, questa acquisizione permette a Steiner di diventare estremamente competitiva e versatile grazie alla sinergia creata con Beretta e le altre aziende del gruppo. Steiner è indiscutibilmente il market leader del mercato nautico, è la scelta naturale di ogni appassionato di sportista o comandante professionista. Steiner crea ottica di qualità, fatta per durare nel tempo e dare il massimo della performance al suo utilizzatore, per anni e anni.

TECNOLOGIE E INNOVAZIONE.

Nato per soddisfare applicazioni militari e tattiche, il sistema con prismi di Porro crea un'immagine realistica in 3D, che presenta la massima profondità di campo, per precise valutazioni e individuazione dell'obiettivo. Persino a distanze estreme, è possibile riconoscere chiaramente se un oggetto è posto davanti o dietro a un altro. Grazie a un'eccezionale trasmissione della luce, il sistema a prismi di Porro garantisce una maggiore definizione anche in condizioni di scarsa luminosità. I binocoli con prismi di porro STEINER sono anche estremamente resistenti e duraturi.



STEINER – ROBUSTI E AFFIDABILI

Grazie all'utilizzo di materiali innovativi, STEINER detta nuovi standard in fatto di prestazioni ottiche e solidità. Nei nostri prodotti per uso civile si celano decenni di esperienza nel settore militare. Ecco perché possiamo dire che i binocoli STEINER sono i più robusti al mondo. Ogni lente è sottoposta a severi controlli di qualità. Mediante test di collimazione, resistenza agli urti, impermeabilità e resistenza alle alte temperature, viene garantito che tutti i binocoli che escono dalla fabbrica STEINER sono in grado di sopportare le condizioni più estreme.

MAGGIORE E LA LUCE E MIGLIORE E L'IMMAGINE

Tutte le superfici aria/lente dei binocoli e dei cannocchiali STEINER sono dotate di un multi-rivestimento proprietario e innovativo realizzato con minerali e rari fluoruri che ne massimizzano la nitidezza, il colore e la definizione. STEINER, marchio che ha sviluppato ottiche specifiche per il settore militare, è sempre impegnata a darvi il meglio.



SISTEMA DI AZOTO COMPRESSO STEINER



L'appannamento e la formazione di condensa all'interno del binocolo vengono totalmente evitati grazie a questa innovativa soluzione proprietaria. Persino le variazioni di temperatura da -40°C a 80°C non si ripercuotono sul funzionamento dei binocoli riempiti di azoto STEINER. Grazie alla tecnologia delle valvole a due vie, la manutenzione dei binocoli è possibile in qualsiasi momento, persino dopo molti anni.

PROGETTATI PER IL COMFORT

I binocoli, alloggiati in scafi con inserti in gomma e dotati di solchi, curve e incavi sagomati per un uso intuitivo, poggiano comodamente nel palmo della mano. I cannocchiali presentano un'illuminazione regolabile, torrette sovradimensionate, un comando silenzioso e semplice e la migliore affidabilità della meccanica. Ogni dettaglio è ergonomicamente perfetto.



COSTRUITI PER LE CONDIZIONI PIÙ DIFFICILI

Le lenti e i prismi STEINER, di qualità ormai comprovata, sono integrati in scafi indistruttibili realizzati in Makrolon® con rinforzi in gomma. Per i cannocchiali da puntamento vengono utilizzati corpi tubolari in lega ad alta resistenza e senza giunture. Essi vengono quindi spurgati, saldati e schermati affinché diventino a prova di appannamento, impermeabili, resistenti agli impatti e immuni a eventi estremi di qualsiasi tipo.



REALIZZATI PER VEDERE MEGLIO NON SOLO PIÙ LONTANO

Da oltre 60 anni STEINER-OPTIK, con sede a Bayreuth, in Germania, è leader nella produzione di ottiche a lungo raggio. I processi di progettazione e costruzione si articolano in ben più di 460 fasi, che ne attestano la rigorosa qualità. Frutto di un'innovazione continua sono tecnologie quali il sistema di iniezione di nitrogeno, i filtri protettivi laser, la STEINER-Nano Protection e i rivestimenti delle lenti Diamond-Night. Il feedback costante dei clienti, dai settori più operativi al bird-watching, permette che le prestazioni siano sempre al passo con i tempi. Non c'è ottica al mondo che soddisferà meglio le vostre esigenze.



..... GARANTITI STEINER

STEINER lavora e lucida le proprie lenti e i propri prismi di altissima qualità, dotando tutte le superfici vetro/aria di un rivestimento multistrato proprietario per una luminosità e una nitidezza senza eguali.



..... PRECISIONE SENZA ERRORI

Dopo aver attraversato ben più di 460 fasi tra lavorazione ad alta precisione e ispezione, le lenti e i prismi vengono assemblati nello scafo indistruttibile in Makrolon.



..... RIVESTIMENTI PERFETTI

I rivestimenti avanzati per lenti STEINER, applicati a ogni superficie vetro/aria, sono stati migliorati per aumentare la luminosità in maniera tale che gli occhi percepiscano maggiore contrasto e dettagli più brillanti, anche in condizioni di scarsa luminosità.

HUNTING

PENSATE PER I CACCIATORI

Le ottiche STEINER, eccellono per nitidezza e definizione, sono realizzate per affrontare le peggiori condizioni di osservazione, scarsa luminosità e visibilità. La tua osservazione sarà sempre limpida e definita. Anche dopo anni di utilizzo le ottiche Steiner saranno sempre perfette, performanti e pronte per qualsiasi avventura di caccia.





QUANTUM VISION™

NIGHTHUNTER H35 - MONOCULARE

Il monocolare Nighthunter H35 fornisce prestazioni termiche di altissimo livello, inoltre ha la resistenza e l'affidabilità che ogni cacciatore esige per le condizioni di caccia più estreme. Meccanica ed elettronica sono ai massimi livelli per garantirti il successo in ogni momento.

NIGHTHUNTER C35 - CLIP-ON*

Il Clip-On Nighthunter vanta una resistenza meccanica incredibile ed immagini altamente definite grazie al suo nuovissimo sensore e ad un display estremamente definito. Il semplice sistema di adattatori fa sì che si possa interfacciare a qualsiasi cannocchiale da puntamento.

NIGHTHUNTER S35 - CANNOCCHIALE

Il cannocchiale Nighthunter S35 unisce prestazioni ottiche e digitali di primissimo livello. Come tutti gli altri prodotti Steiner il modello S35 è stato pensato per l'utilizzo delle condizioni più sfidanti.

IL CUORE DEL NIGHTHUNTER

La perfetta combinazione di un sensore allo stato dell'arte, un display altamente performante ed un software particolarmente evoluto. La tecnologia Quantum vision™ insieme alla maneggevolezza e alla grande solidità rendono il NightHunter il prodotto che stavi aspettando!

BE FAST

- Software ad alta velocità
- Detezione rapida
- Calibrazione automatica
- Immagini nitide in movimento

SEE THE DIFFERENCE

- Immagine termica super definita
- Ricognizione ragguardevole
- Svariate palette colore
- Perfetto in ogni condizione

SUCCEED

- Vedi i dettagli che altri non rilevano
- Connettiti e condividi!

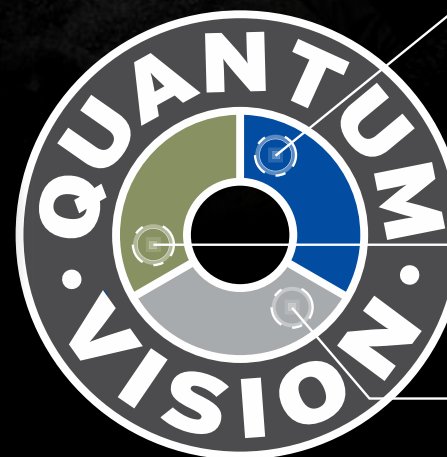

STEINER CONNECT APP



UTILIZZA L'APP CON OGNI NIGHTHUNTER THERMAL DEVICE



Nighthunter H35		
Sensore	Risoluzione	640 x 480 @ 12µm
Lenti	Lunghezza focale	35mm F1.0
	Campo visivo @ 100m	12.5 m x 9.4 m
	Ingrandimento	digitale
Display	Display	LCOS
	Risoluzione	1280 x 960
	Freq. di lavoro	50Hz
	Dimensione schermo	22 pollici
	Ingrandimento	2 x
	Formato video	digitale

Hard-ware	Dimensioni	232 x 70 x 72 mm
	Peso	695 g
	High Performance Optics	Quantum Vision™
	Conchiglie oculari	ergonomiche
	Garanzia	2 anni

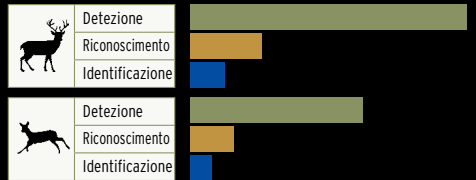
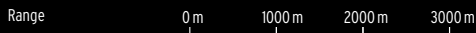

Nighthunter C35		
Sensore	Risoluzione	640 x 480 @ 12µm
Lenti	Lunghezza focale	35mm F1.0
	Campo visivo @ 100m	12.5 m x 9.4 m
	Messa a fuoco	manuale
Display	Display	OLED
	Risoluzione	800 x 600
	Freq. di lavoro	50Hz
	Dimensione schermo	10,8 inch at 1m distance
	Boot Time	3 sec
	Passo di filettatura	M33.5x0.75

Hard-ware	Dimensioni	177 x 95 x 62 mm
	Peso	785 g
	High Performance Optics	Quantum Vision™
	Garanzia	2 anni

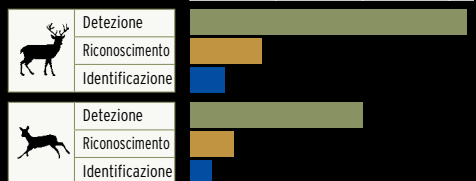
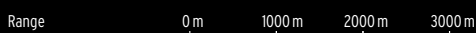

Nighthunter S35		
Sensore	Risoluzione	640 x 480 @ 12µm
Lenti	Lunghezza focale	35mm F1.0
	Campo visivo @ 100m	12.5 m x 9.4 m
Display	Display	LCOS
	Risoluzione	1024 x 768
	Freq. di lavoro	50Hz
	Dimensione schermo	22 inch
	Boot Time	3 sec
	Formato video	digitale
	Reticoli	9 differenti, 5 colori

Hard-ware	Dimensioni	215 x 80 x 85 mm
	Peso	1043 g (957g senza batterie)
	High Performance Optics	Quantum Vision™
	Conchiglie oculari	ergonomiche
	Garanzia	2 anni

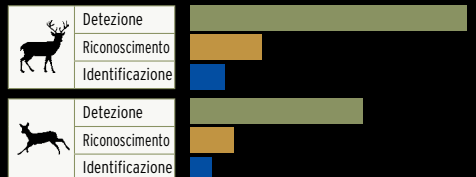
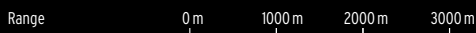

NIGHTHUNTER

VISORI TERMICI





Cod.art. E03150 | Prezzo € 3.579

NIGHTHUNTER
H35

Steiner lancia la nuova gamma di visori termici Nighthunter e stabilisce uno standard completamente nuovo per i sensori termici di alta qualità: l'esclusivo "Quantum Vision".

NIGHTHUNTER H-C-S
..... CARATTERISTICHE GENERALI

- Quantum Vision, combina un'eccellente qualità dell'immagine, un software ad alta velocità ed un sensore termico all'avanguardia, tutto questo con la leggendaria robustezza che ti aspetti da un prodotto Steiner.
- Tutte queste caratteristiche fanno dei nuovi Nighthunter H35-C35 ed S35 degli strumenti perfetti per tutti coloro che vogliono rivoluzionare il proprio modo di concepire la caccia. L'eccezionale sensore termico offre una risoluzione di 640x512 elevata e pixel di soli 12 micron che producono un'immagine incomparabilmente chiara e dettagliata. I Nighthunter inoltre vantano un display LCOS, che si distingue per il suo elevato contrasto in 11 diverse modalità di colore.
- I Nighthunter offrono al cacciatore la fruibilità più semplice durante la caccia. L'intuitiva navigazione del menu, così come la disposizione ergonomica dei pulsanti, sono stati progettati per garantire una regolazione rapida, facile e silenziosa.
- Ma non è tutto, con l'introduzione del Nighthunter, Steiner lancia una nuova app che renderà l'esperienza d'uso ancora più emozionante, acquisire foto e video non è mai stato così semplice.
- Il cuore dei Nighthunter è il "Quantum Vision". La combinazione perfettamente sviluppata del sensore termico più avanzato, l'eccezionale qualità del display e lo sviluppo software innovativo. La tecnologia Quantum Vision insieme all'eccellente semplicità d'uso, maneggevolezza e leggendaria robustezza Steiner crea il prodotto che stavi aspettando: ancora una volta un vantaggio quasi impensabile.



Cod.art. E03252 | Prezzo € 4.279

NIGHTHUNTER
C35



Cod.art. E03253 | Prezzo € 5.279

NIGHTHUNTER
S35



NIGHTHUNTER H-C-S

BENVENUTI IN UNA NUOVA ERA

Nuovi visori termici Steiner
NightHunter con tecnologia Quantum Vision



STEINER-OPTIK



8X56 NIGHTHUNTER 8X56

Questo binocolo, grazie al nuovissimo rivestimento Diamond Night, ha una grandissima trasmissione di luce. Potrai osservare perfettamente in qualsiasi condizioni di luce, la sua luminosità e definizione ti stupiranno.

Cod. art. E01794 | Prezzo € 1.339

INGRANDIMENTO 8x | PESO 1090g | LARGHEZZA 200mm | ALTEZZA 212mm



CONCHIGLIA ERGONOMICA
piegare per utilizzare con occhiali



CAMPO VISIVO XL
135 m a 1000 m



MASSIMA TRASMISSIONE DI LUCE (96%+)



STEINER LUMICLIP
semplice ed innovativo, per vedere sempre il tuo binocolo

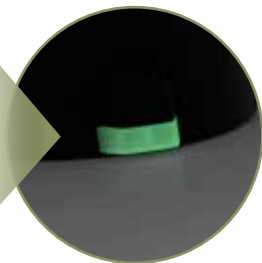

La clip luminescente sarà sempre visibile



cinghia con attacco rapido
CLICLOC

NIGHTHUNTER XTREME

..... CARATTERISTICHE GENERALI

- **CONCHIGLIE LATERALI ERGONOMICHE:** Durante l'uso del binocolo la luce laterale compromette l'osservazione soprattutto nelle ore diurne. L'utilizzo di queste conchiglie oculari permette di sfruttare al massimo la tecnologia "Nighthunter", eliminando la luce tangente l'immagine sarà sempre nitida e definita.
- **ROBUSTEZZA, PRECISIONE E PRESTAZIONE:** La decennale esperienza di Steiner nel settore militare garantisce una costruzione ottica e meccanica estremamente resistente, destinata a durare nel tempo.
- **STEINER LUMICLIP:** La decennale esperienza di Steiner nel settore militare garantisce una costruzione ottica e meccanica estremamente resistente, destinata a durare nel tempo.
- **MASSIMA TRASMISSIONE DELLA LUCE:** Un'immagine nitida e definita è ciò che serve per avere un'occasione in più, l'occasione che non puoi, non devi perdere. Al crepuscolo Steiner Nighthunter sarà il segreto del tuo successo.
- **SPORTS-AUTO-FOCUS:** Metti a fuoco il tuo binocolo una sola volta, il sistema Sports-Auto-Focus ti permetterà di osservare immagini perfettamente nitide da 20 metri ad infinito. Non lasciarti scappare il trofeo della tua vita!
- **CHIAREZZA NELLA NOTTE:** I prismi di porro del nuovo Nighthunter sono capaci di produrre un'immagine dalla eccezionale tridimensionalità e profondità di campo. L'osservazione diventa un'esperienza incredibile, sarai in grado di individuare la tua preda in qualsiasi condizione di luce anche nella vegetazione più fitta. Le lenti dotate di trattamento Diamond Night Coating sono state studiate per fornirti la massima performance proprio all'alba e al tramonto, i momenti determinati per l'esito della tua battuta di caccia.
- **AMPIO CAMPO VISIVO:** Grazie ad un eccezionale campo visivo di 135 metri l'osservazione sarà ancor più rilassante, un ampio campo visivo unitamente alla grande luminosità migliora la ricerca del selvatico in qualsiasi condizione di luce.



NIGHTHUNTER

L'EVOLUZIONE DI UNA LEGGENDA

Prova con i tuoi occhi l'ulteriore evoluzione del leggendario binocolo per la caccia in condizioni di luce scarsa prodotto da Steiner.





10X42

NEW
RANGER LRF
10X42

Il display luminoso, la misurazione precisa della distanza, l'angolo compensato per correggere il tiro rendono il RANGER LRF 10x42 lo strumento perfetto per le tue uscite di caccia.

Cod.art. J32210004 | Prezzo € 1.629

INGRANDIMENTO 10x | CAMPO VISIVO A 1000M / 105M | PESO 1110 g

SIMBOLI

- 1 reticolo di misura
- 2 indicatore di distanza
- 3 unità di misura
- 4 modalità di funzionamento
- 5 unità di misura orizzontale
- 6 distanza orizzontale (HD) o angolo
- 7 stato batteria
- 8 misurazione attiva

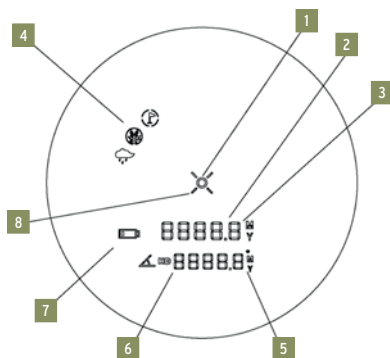

Nuvola: da utilizzare per misurazioni in condizioni atmosferiche avverse



Bandierina: priorità misurazione di oggetti in primo piano, quando ci sono più oggetti nel campo visivo verrà misurato sempre quello più vicino.



Cervo: la priorità di misurazione è su oggetti in secondo piano, tutto quello che sta davanti all'oggetto misurato (es. rocce, arbusti, rami, ecc..) verrà ignorato.



Il **RANGER LRF 10X42** integra un'ottica di alta qualità, un telemetro laser ad alta precisione, un'ergonomia perfetta ed una linea leggera. Nonostante il suo design snello riesce ad ospitare al suo interno tutta l'elettronica mantenendo una linea perfettamente lineare. Ha una costruzione robusta e resistente come da tradizione Steiner, il Ranger LRF 10X42 porterà la tua caccia ad un livello totalmente nuovo.

RANGER XTREME CARATTERISTICHE GENERALI

- **DESIGN ED ERGONOMIA INNOVATIVI:** Il nuovo Ranger LRF offre una linea sorprendente, è snello, lineare, leggero e molto ergonomico. Queste caratteristiche garantiscono maneggevolezza e comfort durante le tue lunghe giornate di osservazione. La ghiera di messa a fuoco è di generose dimensioni, perfetta per l'utilizzo con guanti. Il riempimento in azoto garantisce la perfetta impermeabilità.
- **MODALITÀ SCAN:** La modalità scan offre il vantaggio di poter misurare la distanza della selvaggina mentre si muove nel suo ambiente naturale. Le misurazioni saranno sempre precise ed accurate fino a 1.800 metri.
- **INCLINOMETRO INTEGRATO:** L'inclinometro integrato visualizza sul display, oltre alla reale distanza misurata, la distanza orizzontale o, in alternativa, l'angolo in gradi. Questa caratteristica è indispensabile per i cacciatori alpini o per chiunque effetti tiri con angoli di sito rilevanti.
- **DISPLAY ESTREMAMENTE LUMINOSO:** e di fondamentale importanza avere un display luminoso e ben fruibile, in qualsiasi situazione o contesto si utilizzi lo strumento.
- **EXTREME RUGGEDNESS:** L'utilizzo dell'alluminio garantisce una costruzione robusta ed affidabile, è resistente ad impatti fino a 11G. Grazie al riempimento con azoto ne umidità ne polvere entreranno all'interno dei tubi. L'osservazione sarà perfetta anche dopo anni ed anni di utilizzo.



RANGER LRF



**DESIGN SNELLO E UNICO
ERGONOMIA AVANZATA
CON PRESTAZIONI SENZA PARI**



RANGER XTREME 8X56

Il grande diametro dell'obiettivo da 56 millimetri, ha lo scopo di permettere l'utilizzo del binocolo in condizioni di luce estreme e consente l'osservazione fino a notte inoltrata.

Cod.art. J32210004 | Prezzo € 969

INGRANDIMENTO 8x | PESO 1130 g | LARGHEZZA 142 mm | ALTEZZA 183 mm



RANGER XTREME 10X42

Presenta un ingrandimento 10X ideale per valutare la selvaggina a grande distanza. Ha un rapporto tra luminosità dell'immagine e peso che non ha uguali nella sua categoria.

Cod.art. J32210003 | Prezzo € 869

INGRANDIMENTO 10x | PESO 790 g | LARGHEZZA 125 mm | ALTEZZA 147 mm



RANGER XTREME 8X42

Versatile, compatto e maneggevole, perfetto per la caccia in da appostamento e alla cerca. Un binocolo universale molto leggero, dal generoso campo visivo.

Cod.art. J32210002 | Prezzo € 829

INGRANDIMENTO 8x | PESO 780 g | LARGHEZZA 125 mm | ALTEZZA 147 mm

La **SERIE RANGER XTREME** è stata sviluppata per i cacciatori ambiziosi che dal loro binocolo si aspettano le prestazioni più estreme. Spesso l'osservazione si svolge quando la selvaggina si confonde con le prime luci del giorno o al tramonto. In condizioni di piena luce, si può penetrare nell'oscurità dei boschi e individuare immagini e segnali altrimenti impercettibili.

RANGER XTREME CARATTERISTICHE GENERALI

- **LE OTTICHE HIGH-CONTRAST STEINER** forniscono immagini nitide e brillanti, colori fedeli e ottima definizione dei contorni. Le prestazioni sono eccezionali già dalla distanza di 2 m.
- Con la ghiera centrale di messa a fuoco **FAST-CLOSE-FOCUS** a regolazione continua, basta una rotazione minima, rapida e semplicissima, per una nitida messa a fuoco, da 2 metri fino all'infinito.
- **UN CAMPO VISIVO MOLTO AMPIO** permette un'osservazione confortevole che consentete ore di ricerca senza stancarsi.
- **GRANDE ROBUSTEZZA** e tenuta stagna fino a 3 m grazie allo scafo in Makrolon, riempimento di azoto compresso contro l'appannamento all'interno con una temperatura di esercizio compresa tra -20°C e 80°C. La copertura in gomma NBR Longlife antiscivolo resiste a oli, acidi o intemperie. Sopporta le condizioni più impervie ed estreme, per affidabilità e durata nel tempo.
- **LA STRUTTURA ERGONOMICA** con le regolazioni rinforzate in gomma garantiscono un'osservazione confortevole e silenziosa durante le fasi di messa a fuoco. Le conchiglie oculari ergonomiche e ripiegabili, realizzate in morbido silicone, dermatologicamente testato e resistente all'invecchiamento, proteggono dalla luce laterale. Facilmente ripiegabili per l'uso con gli occhiali. Gli incavi per i pollici consentono una presa eccellente, anche con i guanti.
- Grazie al **SISTEMA CLIC-CLOC**, basta una semplice pressione sul pulsante di aggancio e sgancio per fissare istantaneamente la tracolla e avere il binocolo sempre nella posizione corretta e pronto all'uso.
- **NUMEROSI SONO GLI ACCESSORI:** custodia, cinghia di trasporto ClicLoc, copertura anti-pioggia e copriobiettivi.



STEINER-OPTIK

RANGER XTREME



**VALORE E PRESTAZIONI
SONO LA NOSTRA PREMESSA**



OBSERVER 8X56

Il riempimento in azoto del nuovo 8x56 ti consente l'osservazione in ogni situazione climatica

Cod.art. E00856 | Prezzo € 639

INGRANDIMENTO 8x | CAMPO VISIVO 112m | PESO 1130g



OBSERVER 10X42

Ingrandimento 10x e immagini luminose. Perfetto per cogliere ogni singolo dettaglio da vicino e da lontano, offre potenza visiva in un peso contenuto.

Cod.art. E01449 | Prezzo € 399

INGRANDIMENTO 10x | PESO 706g | LARGHEZZA 128mm | ALTEZZA 148mm



OBSERVER 8X42

Binocolo estremamente versatile con ingrandimento di 8x. Design leggero e immagini luminose fino al crepuscolo.

Cod.art. E01448 | Prezzo € 399

INGRANDIMENTO 8x | PESO 696g | LARGHEZZA 128mm | ALTEZZA 148mm

La nuova **SERIE OBSERVER** è progettata per affrontare in modo versatile ogni situazione. Tre modelli full-size dal design leggero offrono caratteristiche ergonomiche confortevoli per lunghe osservazioni, immagini luminose, elevata risoluzione e un campo visivo ampio. Nessun altro binocolo è in grado di regalare una simile definizione dei dettagli a un prezzo così vantaggioso.

OBSERVER CARATTERISTICHE GENERALI

- **LE OTTICHE HIGH-CONTRAST STEINER** forniscono immagini limpide, brillanti e ad alto contrasto con elevata definizione dei contorni per prestazioni eccezionali anche a distanza minima di messa a fuoco, 2 m.
- Con la ghiera centrale di messa a fuoco **FAST-CLOSE-FOCUS** a regolazione continua, basta una rotazione minima, rapida e semplicissima, per una nitida messa a fuoco, da vicino a infinito.
- **GRANDE ROBUSTEZZA** grazie alla struttura in policarbonato Makrolon, con una temperatura di esercizio compresa tra -15°C e +55°C. La copertura in gomma NBR Longlife antiscivolo resiste a oli, acidi e intemperie.
- **II DESIGN ERGONOMICO** ed i comandi in gomma garantiscono un'osservazione confortevole e silenziosa anche in fase di messa a fuoco.
- **LE CONCHIGLIE OCULARI CILINDRICHE** avvitabili sono realizzate in morbido silicone anallergico.
- **LA STRUTTURA LEGGERA A PRISMI A TETTO** rende il binocolo compatto e maneggevole.



STEINER-OPTIK

OBSERVER



IL COMPAGNO PIÙ VERSATILE

Per tutti coloro che desiderano un'ottica adatta a ogni situazione.

RANGER 4 1-4X24



Cod.art. E02998 | Prezzo € 1.039

DIAMETRO 30mm | LUNGHEZZA 262mm | PESO 490g

RANGER 4 2,5-10X50



Cod.art. E03000 | Prezzo € 1.079

DIAMETRO 57,5mm | LUNGHEZZA 315mm | PESO 640g

RANGER 4 3-12X56



Cod.art. E03641 | 4AI RM BC | Prezzo € 1.319

Cod.art. E03642 | 4A-I BC | Prezzo € 1.319

DIAMETRO 63,5mm | LUNGHEZZA 337mm | PESO 705g

RANGER 4 4-16X56



Cod.art. E03640 | Prezzo € 1.379

DIAMETRO 63,5mm | LUNGHEZZA 368mm | PESO 720g

I **CANNOCCHIALI DA PUNTAMENTO RANGER** sono compatti e con un ampio campo visivo. Sono dotati di lenti High-Contrast e offrono prestazioni ottiche straordinarie, questo grazie a una trasmissione di luce superiore al 90%. Leggeri, antiurto, dal design accattivante, sono un investimento di cui non vi pentirete: qualità e performance impeccabili qualunque sia l'arma che imbracciate o la caccia che praticate. Dotati di zoom 4x, questi prestazionali cannocchiali possono essere abbinati a qualsiasi carabina.

..... RANGER CARATTERISTICHE GENERALI

- **LE OTTICHE HIGH-CONTRAST STEINER**, oltre a offrire visioni luminose e brillanti, immagini chiare e nitidezza fino ai all'estremità del campo visivo, trasmettono un'eccellente risoluzione del dettaglio.
- **UN ENORME CAMPO VISIVO** e una distanza pupillare di 9 cm forniscono un'ampia panoramica e la massima sicurezza in ogni situazione.
- **L'ILLUMINAZIONE INTUITIVA DEL RETICOLO** 6 livelli di impostazioni notturni e 5 livelli diurni oltre a una posizione OFF tra una fase e l'altra. Il vano batterie è integrato nella terza torretta.
- **LA MECCANICA INFALLIBILE** assicura una ripetizione precisa e clic affidabili. Regolazione diottrica precisa e ghiera dell'ingrandimento con inserti in gomma antiscivolo.
- **UNA ROBUSTEZZA ESTREMA** grazie all'impiego di materiali altamente resistenti e una struttura affidabile e precisa conferiscono ai cannocchiali da puntamento una stabilità impareggiabile allo sparo. A tenuta stagna fino a 2 m persino senza cappucci di copertura sulle torrette. Ciò è reso possibile grazie a speciali tecniche di tenuta. Polvere, sporcizia e umidità non possono penetrare all'interno. L'appannamento e la formazione di condensa dentro il cannocchiale vengono completamente eliminati mediante il riempimento di azoto compresso STEINER. Persino le variazioni di temperatura da -25 °C a 65 °C non si ripercuotono sul funzionamento e tutte le parti mobili possono continuare a essere usate..
- **STRUTTURA ELEGANTE, LEGGERA E RAFFINATA:** tubo monopezzo dotato di una finitura anodizzata antigraffio e inserti in gomma antiscivolo.
- **IL RETICOLO 4A-I** dotato di punto luminoso per acquisire il bersaglio in modo rapido e istintivo.
- **LA DOTAZIONE** comprende copriobiettivi e coperture per le lenti degli oculari.



RANGER 4

PRECISO. INTUITIVO. COMPATTO.

Design compatto, versatile, adatto a ogni fucile.
Eccellenti prestazioni ottiche per ogni tipologia
di caccia.

RANGER 4 6-24X56



Cod. art. E03643 | Prezzo € 1.479

DIAMETRO 63.5 mm | LUNGHEZZA 375 mm | PESO 680 g



Cod. art. E02718 | Prezzo € 1.549

INGRANDIMENTO 1-6x | DIAMETRO 24 mm | LUNGHEZZA 268 mm | PESO 490 g | RETICOLO 4A-I



Cod. art. E02995 | Prezzo € 1.959

INGRANDIMENTO 3-18x | DIAMETRO 56 mm | LUNGHEZZA 338 mm | PESO 754 g
RETICOLO 4A-I CON TORRETTA BT

I **CANNOCCHIALI DA PUNTAMENTO RANGER** sono compatti e con un ampio campo visivo. Sono dotati di lenti High-Contrast e offrono prestazioni ottiche straordinarie, questo grazie a una trasmissione di luce superiore al 90%. Leggeri, antiurto, dal design accattivante, sono un investimento di cui non vi pentirete: qualità e performance impeccabili qualunque sia l'arma che imbracciate o la caccia che praticate. Dotati di zoom 6x, questi prestazionali cannocchiali possono essere abbinati a qualsiasi c arabina.

..... RANGER CARATTERISTICHE GENERALI

- **LE OTTICHE HIGH-CONTRAST STEINER**, oltre a offrire visioni luminose e brillanti, immagini chiare e nitidezza fino ai all'estremità del campo visivo, trasmettono un'eccellente risoluzione del dettaglio.
- **UN ENORME CAMPO VISIVO** e una distanza pupillare di 9 cm forniscono un'ampia panoramica e la massima sicurezza in ogni situazione.
- **L'ILLUMINAZIONE INTUITIVA DEL RETICOLO** 6 livelli di impostazioni notturni e 5 livelli diurni oltre a una posizione OFF tra una fase e l'altra. Il vano batterie è integrato nella terza torretta.
- **LA MECCANICA INFALLIBILE** assicura una ripetizione precisa e clic affidabili. Regolazione diottrica precisa e ghiera dell'ingrandimento con inserti in gomma antiscivolo.
- **UNA ROBUSTEZZA ESTREMA** grazie all'impiego di materiali altamente resistenti e una struttura affidabile e precisa conferiscono ai cannocchiali da puntamento una stabilità impareggiabile allo sparo. A tenuta stagna fino a 2 m persino senza cappucci di copertura sulle torrette. Ciò è reso possibile grazie a speciali tecniche di tenuta. Polvere, sporcizia e umidità non possono penetrare all'interno. L'appannamento e la formazione di condensa dentro il cannocchiale vengono completamente eliminati mediante il riempimento di azoto compresso STEINER. Persino le variazioni di temperatura da -25 °C a 65 °C non si ripercuotono sul funzionamento e tutte le parti mobili possono continuare a essere usate..
- **STRUTTURA ELEGANTE, LEGGERA E RAFFINATA:** tubo monopezzo dotato di una finitura anodizzata antigraffio e inserti in gomma antiscivolo.
- **IL RETICOLO 4A-I** dotato di punto luminoso per acquisire il bersaglio in modo rapido e istintivo.
- **LA DOTAZIONE** comprende copriobiettivi e coperture per le lenti degli oculari.



RANGER 6

OTTICA ED AD ALTO CONTRASTO CON VALORI DI TRASMISSIONE DEL 92%

Le immagini sono ancora più nitide e definite per individuare facilmente la selvaggina nel suo ambiente naturale. La grande trasmissione di luce pone il Ranger 6 nella fascia alta di mercato grazie anche al suo fattore di zoom 6 che lo rende estremamente versatile ed utilizzabile in qualsiasi forma di caccia, dall'appostamento alla cerca. Il nuovo Ranger 6 è disponibile anche nella versione BT, la nuova torretta totalmente configurabile soddisfa le esigenze degli utilizzatori più esperti.



10 YEAR WARRANTY*

STEINER-OPTIK



NEW
RANGER 8 1-8X24

Cod.art. E03283 | Prezzo € 2.059
DIAMETRO CAMPANA 30mm | LUNGHEZZA 290 mm | PESO 510 g



NEW
RANGER 8 2-16X56 BT

Cod.art. E03278 | Prezzo € 2.259
DIAMETRO CAMPANA 57mm | LUNGHEZZA 345 mm | PESO 660 g



NEW
RANGER 8 3-24X56 BT

Cod.art. E03279 | Prezzo € 2.309
DIAMETRO CAMPANA 64mm | LUNGHEZZA 375 mm | PESO 730 g



NEW
RANGER 8 4-32X56 BT

Cod.art. E03282 | Prezzo € 2.359
DIAMETRO CAMPANA 64mm | LUNGHEZZA 385 mm | PESO 774 g

Il nuovo Ranger 8 colpisce per il suo ampio campo visivo e la trasmissione di luce superiore. Il fattore di zoom 8x lo rende incredibilmente flessibile e adatto ad ogni situazione di caccia. Inoltre, grazie allo zoom 8x si sono potuti ottenere bassi valori di ingrandimento minimo, in modo da rendere ideale l'utilizzo con i clip-on termici. La rinomata robustezza dei prodotti Steiner rende il Ranger 8 uno strumento affidabile e pronto a qualsiasi uso, anche il più estremo. La meccanica interna è stata ottimizzata per essere resistente ed affidabile con l'utilizzo intenso delle torrette BT. La gamma di cannocchiali Ranger 8 è perfetta per soddisfare tutte le esigenze dell'appassionato più evoluto abituato a svolgere diverse forme di caccia nelle condizioni più disparate

RANGER 8

..... CARATTERISTICHE TECNICHE

- **CAMPO VISIVO XL** Per osservare al meglio tutto quello che sta attorno alla tua preda. Massima visibilità per la massima sicurezza.
- **VERSATILITÀ ESTREMA** Lo zoom 8 rende il nuovo Ranger estremamente versatile. Sarà possibile effettuare tiri a lunga distanza come usufruire del generoso campo visivo disponibile al minimo degli ingrandimenti per la caccia alla cerca. Ad ogni distanza il Ranger 8 ti assicurerà tiri precisi ed efficaci.
- **OTTICA AD ALTO CONTRASTO** Assicura immagini definite e brillanti dal centro del campo visivo fine al limite estremo dei bordi. Ogni dettaglio risalterà in modo eccezionale, il Ranger 8 regala un'esperienza di osservazione unica
- **MECCANICA PRECISA ED AFFIDABILE** La meccanica del Ranger 8 garantisce click perfetti per una regolazione del reticolo precisa e ripetibile. I click sono udibili e la torretta ruota in modo fluido. La terza torretta posta a destra permette di correggere la parallasse e regolare l'intensità del reticolo luminoso con estrema precisione
- **ELEGANTE E LEGGERO** Tubo monopezzo satinato e anodizzato. L'anodizzazione antigraffio è eseguita su standard militare per garantire massima durata nel tempo. La lunghezza del tubo è ideale per il montaggio su qualsiasi tipo di arma.
- **ZERO MODE** La torretta BT ha il sistema zero mode per tornare in modo affidabile al punto di azzeramento.
- **RETICOLO FIBER DOT** Il reticolo con tecnologia Fiber Dot ha 11 livelli di regolazione per l'utilizzo in qualsiasi condizione di luce.



RANGER 8

**FLESSIBILE, PRECISO
ED ESTREMAMENTE ROBUSTO**



10 YEAR
WARRANTY*

STEINER-OPTIK

HUNTING

27

Acquisizione del bersaglio rapida con entrambi gli occhi aperti, grande qualità ottica e robustezza meccanica.



Cod.art. E01015 | Prezzo € 549

INGRANDIMENTO 1x | PESO 70 g | LARGHEZZA 46 mm | ALTEZZA 40 mm

MRS PICATINNY RAIL



3 MOA

Reticolo altamente visibile con entrambi gli occhi aperti per ingaggiare con velocità e precisione il bersaglio.

Un colpo sparato con prontezza e precisione è la chiave di successo nella caccia in battuta. Sulle brevi distanze l'immediatezza d'uso del **MICRO REFLEX SIGHT (MRS)** fa la differenza in qualsiasi situazione climatica e condizione di luce. L'ottica MRS è la compagna ideale della tua carabina semiautomatica o bolt action.

..... MRS CARATTERISTICHE TECNICHE

- **OTTICA AD ALTE PRESTAZIONI:** ottica con trattamenti multicoating per immagini sempre nitide e definite
- **FACILITÀ D'USO:** spara con entrambi gli occhi aperti, acquisisci il bersaglio con massima facilità e rapidità per non fallire mai un colpo
- **COMPATTO:** Steiner MRS è compatto resistente ed estremamente leggero
- **ILLUMINAZIONE INTELLIGENTE:** la sua funzione di illuminazione intelligente fornisce l'intensità luminosa corretta del Dot per qualsiasi situazione ambientale. È comunque possibile un settaggio manuale su 3 livelli. Dopo 8 ore entra in funzione l'auto spegnimento "Auto Off".
- **ROBUSTEZZA ESTREMA:** grazie all'innovativo sistema di sigillatura umidità e pulviscolo e sporczia non intaccano la qualità ottica dello Steiner MRS
- **FACILITÀ D'USO:** solo un pulsante per controllare il vostro MRS, vano batteria laterale di facile accessibilità che non necessita l'ausilio di alcun attrezzo.



MICRO REFLEX SIGHT



[DIMENSIONE ORIGINALE]

VELOCE E INTUITIVO

Adatto a tutte le condizioni climatiche e di luce, compatto e leggero è il compagno ideale per la caccia in battuta.

10 YEAR*
WARRANTY

STEINER-OPTIK



MICRO PISTOL SIGHT

Cod. art. E03138 | Prezzo € 579

INGRANDIMENTO 1x | PESO 58g | LARGHEZZA 31.5mm | ALTEZZA 30.5mm

Il nuovo Steiner MPS è una vera e propria rivoluzione nel mondo dei pistol sights. Questo prodotto è stato studiato specificatamente per il mondo Military/Law Enforcement. La sua estrema robustezza e le sue dimensioni ridotte lo rendono lo strumento perfetto anche per l'utilizzo sportivo.

..... MPS CARATTERISTICHE TECNICHE

- **OTTICA AD ALTE PRESTAZIONI:** ottica con trattamenti multicoating per immagini sempre nitide e definite
- **FACILITÀ D'USO:** spara con entrambi gli occhi aperti, acquisisci il bersaglio con massima facilità e rapidità per non fallire mai un colpo
- **COMPATTO:** Steiner MPS è compatto e leggero, pesa soli 58 grammi
- **ILLUMINAZIONE INTELLIGENTE:** 8 livelli di illuminazione, 6 diurni e 2 notturni con durata della batteria fino a 13.000 ore.
- **ROBUSTEZZA ESTREMA:** progettato e realizzato per utilizzo militare e law enforcement.
- **FACILITÀ D'USO:** solo un pulsante per controllare il vostro MPS, vano batteria laterale di facile accessibilità che non necessita l'ausilio di alcun attrezzo.
- **DOTAZIONE:** piastrina standard MPS
- **INGRANDIMENTO:** 1x
- **DOT:** da 3.3 MOA



MICRO PISTOL SIGHT



STEINER-OPTIK

SHOOTING

IL MEGLIO DELLA PROGETTAZIONE E COSTRUZIONE

Per decenni Steiner è stata la scelta di moltissimi eserciti, forze speciali e di polizia, proprio per l'indiscussa qualità costruttiva, resistenza ed affidabilità.

I nostri prodotti sono realizzati con standard che garantiscono il loro perfetto funzionamento in qualsiasi contesto operativo.

L'affidabilità è un fattore imprescindibile sia per gli operatori professionisti sia per i tiratori sportivi.

Progettiamo ottiche di altissima qualità per eccellere in ogni situazione.







L'Intelligent Firing Solution contiene un display personalizzabile che visualizza tutte le informazioni importanti per il tiratore in tempo reale.

Cod.art. E02379 | Reticolo G2B | Prezzo € 6.549

Cod.art. E02381 | Reticolo MSR-2 | Prezzo € 6.579

Cod.art. E02382 | Reticolo TReMoR3 | Prezzo € 6.162

DIAMETRO 34 mm | LUNGHEZZA 390 mm | PESO 1.150 g

Il nuovo cannocchiale Steiner **M7Xi IFS** offre un'avanzata piattaforma balistica che mette a disposizione dell'operatore importanti informazioni riguardanti l'inclinazione dell'arma e l'attuale impostazione delle torrette in tempo reale. Il calcolatore balistico interno contiene un sensore che rileva la temperatura, la pressione atmosferica e la direzione del vento per determinare la giusta compensazione e portare il colpo perfettamente a bersaglio. Il programma balistico può essere gestito attraverso una App scaricabile sul proprio smartphone (è necessario disporre di una connessione bluetooth. Le informazioni possono inoltre essere modificate e disattivate facilmente in qualsiasi momento).

..... M7Xi IFS CARATTERISTICHE TECNICHE

- **IFS** - all'interno del cannocchiale un display, totalmente personalizzabile, mostra in tempo reale tutti i dati balistici, le informazioni riguardanti l'inclinazione e le impostazioni correnti delle torrette. Con tutte queste informazioni l'operatore può gestire la situazione operativa senza perdere di vista il bersaglio.
- Il **DISPLAY PERSONALIZZABILE** fornisce tutte le informazioni all'operatore quali: impostazione/azzeramento delle torrette, inclinazione dell'arma, dimensione del bersaglio, deriva del vento.
- La **CONNESSIONE BLUE-TOOTH** consente di trasferire tutte le informazioni balistiche presenti sulla App.
- Il **CALCOLATORE BALISTICO INTERNO** determina il preciso punto di impatto della palla in qualsiasi situazione operativa.
- La **DIMENSIONE COMPATTA** del cannocchiale fa sì che possano essere facilmente applicati tutti gli accessori quali visore notturno o termico, che permettono una prestazione combat migliore.
- **CLICK DI REGOLAZIONE** elevazione/deriva estremamente precisi.
- **DOTATO DI TORRETTE BASSE** che agevolano il montaggio di accessori.
- Caratterizzato da una **TOTALE RESISTENZA E AFFIDABILITÀ** grazie al suo design e ai materiali di alta qualità. Il robusto tubo da 34mm consente un'ampia escursione per tiri a lunga distanza.
- **M7Xi IFS** è impermeabile fino a 20m e resiste a temperature dai -46 ai +64; inoltre sopporta rinculi con energie fino a 900Gs.
- Disponibile con i seguenti reticoli: MSR2,G2B e TReMoR3.



M7Xi IFS

**IL TIRO A LUNGA DISTANZA
NON È MAI STATO COSÌ SEMPLICE**

Steiner's new M7Xi IFS riflescope -
Sempre sul bersaglio!



IL TIRO A LUNGA DISTANZA NON È MAI STATO COSÌ SEMPLICE

- INCREDIBILMENTE ACCURATO A LUNGHE DISTANZE
- RIDUCE DRASTICAMENTE IL TEMPO DI SPARO
- IMPOSTAZIONI E CORREZIONI BALISTICHE VISIBILI NEL DISPLAY
- UNA VOLTA ACQUISITO, NON PERDERAI PIÙ DI MIRA IL TUO BERSAGLIO
- INNOVATIVO E ROBUSTO, AFFIDABILE E INCREDIBILMENTE PRECISO

PRECISA REGOLAZIONE DI DERIVA ED ELEVAZIONE

Click di regolazione elevazione/deriva estremamente precisi.

INEGUAGLIABILE QUALITÀ OTTICA

qualità ottica a standard militare, rivestimenti delle lenti di alta qualità, robustezza estrema per un cannocchiale che non ti deluderà mai.

PULSANTE DEL MENU

Interfaccia molto semplice ed intuitiva, dotato di comodi pulsanti soft touch.

ALLOGGIO BATTERIA

alimentato da batterie AA, facilmente reperibili, durature ed affidabili.

SENSORE

offre informazioni sulla temperatura, l'inclinazione e sulla pressione atmosferica.

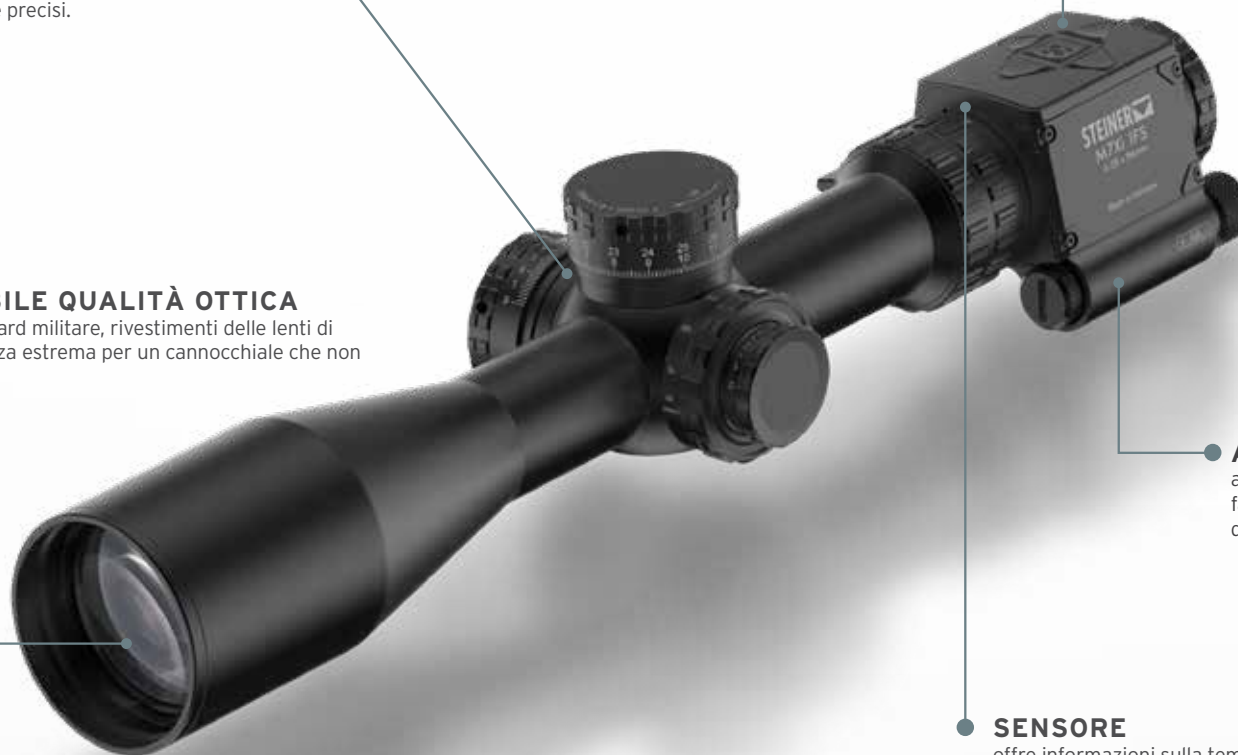

CALCOLA AUTOMATICAMENTE LE IMPOSTAZIONI DI ELEVAZIONE

Il cannocchiale M7Xi IFS è la soluzione ottimale per sparare a lunga distanza, basta conoscere le caratteristiche della tua munizione, temperatura e pressione atmosferica in quella determinata situazione, basterà agire sulle torrette per andare perfettamente a bersaglio.

INDICATORE DI INCLINAZIONE

Visibile nel display, elimina errori dovuti all'inclinazione.

PUNTO DI IMPATTO PERFETTO

M7xi IFS e M8xi IFS regolano la posizione del reticolo date le informazioni ambientali rilevate, in pochi istanti avrete le giuste correzioni per colpire con estrema precisione il bersaglio.



Il display può essere totalmente personalizzato usando la APP IFS. Scaricala per impostare il cannocchiale direttamente dal tuo telefono cellulare utilizzando la connessione blue-tooth.

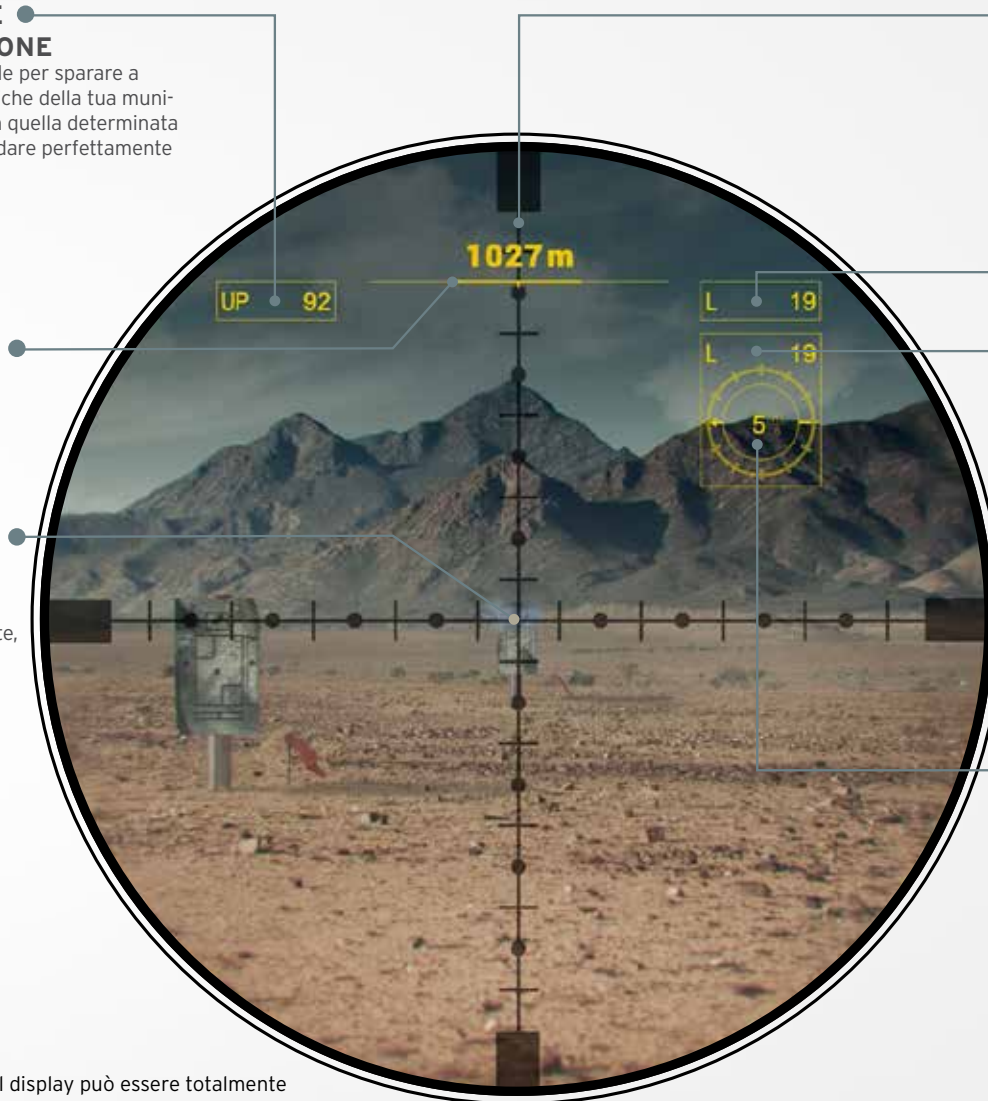

DISTANZA DEL BERSAGLIO

Ruota la torretta di elevazione finché non vedi sul display la distanza che corrisponde a quella del tuo bersaglio.

DERIVA

Impostazione attuale della deriva del vento.

SUGGERIMENTI SULLE IMPOSTAZIONI IDEALI DELLA DERIVA

Date, distanza, temperatura e balistica della cartuccia apparirà sul display il numero di click da impostare per centrare il bersaglio.

VELOCITÀ E DIREZIONE DEL VENTO

Indica la velocità del vento e la sua direzione.

M7XI IFS E M8XI IFS CONTENGONO UN DISPLAY TOTALMENTE PERSONALIZZABILE.

IMPOSTA LE INFORMAZIONI CHE RITIENI PIU' UTILI, VERRANNO VISUALIZZATE DURANTE LA TUA SESSIONE DI TIRO.



STEINER-OPTIK



Lo zoom 7x offre massima versatilità e totale risoluzione a lunga distanza. Ampio campo visivo e una fantastica qualità ottica ti aiuteranno nei tiri più impegnativi

Cod.art. E02375 | Reticolo G2B | Prezzo € 3.809
Cod.art. E02377 | Reticolo MSR-2 | Prezzo € 3.959
Cod.art. E02378 | Reticolo TReMoR3 | Prezzo € 3.999

DIAMETRO 34 mm | LUNGHEZZA 387 mm | PESO 950 g



Cannocchiale molto compatto, fornisce massima flessibilità per l'applicazione di accessori (es. visori termici e notturni), versatile in ogni situazione operativa.

Cod.art. E00789 | Prezzo € 3.239
 DIAMETRO 34 mm | LUNGHEZZA 260 mm | PESO 650 g

Basato sull'enorme successo del modello **M5xi**, utilizzato attualmente da molte forze speciali, Steiner ha creato un nuovo standard per il tiro a lunga distanza. Con un campo visivo estremamente ampio (1.42-9m a 100m) non potrà deluderti. Il modello **M8xi** fornisce all'operatore una flessibilità superiore e grande risoluzione d'immagine a qualsiasi ingrandimento. Affidabilità, impermeabilità, resistenza agli shock più duri (fino a 900Gs) sono i punti di forza dei nuovi **M7Xi** e **M8Xi**.

M7Xi/M8Xi

..... CARATTERISTICHE PRINCIPALI

- **LUNGHEZZA RIDOTTA** per avere tutto lo spazio necessario per l'applicazione di accessori (es. visori termici e notturni), per prestazioni superiori in ogni situazione operativa.
- **TORRETTE A BASSO PROFILO**, consentono l'installazione di accessori opzionali senza creare ingombri
- **REGOLAZIONI DEI CLICK** in elevazione e deriva precisi, per la ripetibilità dei colpi con massima accuratezza
- **RETICOLO ILLUMINATO** per ogni condizione operativa, immagine sempre brillante e massima trasmissione di luce
- **OTTICA AD ALTE PRESTAZIONI** con caratteristiche meccaniche di estrema precisione, garantiscono durabilità nel tempo
- **RESISTENZA E AFFIDABILITÀ** grazie ai materiali di altissima qualità, il tubo da 34mm è resistente e consente massima capacità di escursione per tiri a lunga distanza.
- **IMPERMEABILE** fino a 20m, resiste a temperature variabili tra -46° e + 64°, a prova di shock, resiste a forze superiori ai 900Gs
- Il cannocchiale **M7Xi** è disponibile con i reticoli MSR2, G2B e TreMoR3, il nuovo **M8xi** è disponibile con il reticolo DMR8i



M7Xi / M8Xi

IL CANNOCCHIALE DEFINITIVO PER LA LUNGA DISTANZA

Nuovo riferimento con la leggendaria qualità Steiner





M5Xi 5-25X56

Il 5-25 è ideale per i tiri a lunga distanza con armi di grosso calibro, al massimo ingrandimento si possono ingaggiare bersagli oltre i 1.500 metri, anche in condizioni di luce scarsa.

Cod.art. DTSM8704000101 | Reticolo G2B | Prezzo € 3.249

Cod.art. E02975 | Reticolo MSR2 | Prezzo € 3.399

DIAMETRO 34 mm | LUNGHEZZA 422 mm | PESO 1.000 g

La **SERIE M5Xi** offre ai suoi utilizzatori massime prestazioni in qualsiasi condizione operativa. L'ampia scelta dei reticoli consente varie tipologie di applicazione. Il modello M5Xi è stato sviluppato con il supporto di gruppi di forze speciali internazionali al fine di essere totalmente funzionale nelle situazioni operative più dure. E' stato inoltre selezionato dalle forze speciali Tedesche (KSK Bundeswehr) per le armi sniper G29. Il cannocchiale M5Xi è il nuovo riferimento in termini di performance, qualità globale e affidabilità sul campo.

..... **M5Xi CARATTERISTICHE PRINCIPALI**

- Zoom 5X, consente tiri perfetti sia a breve che lunga distanza
- **OTTICA AD ALTE PRESTAZIONI** con una trasmissione di luce del 94% e un contrasto perfetto
- **RETICOLO ILLUMINATO** con sette livelli di intensità, spegnimento ad ogni estremo e posizione di stand-by intermedia
- **DESIGN OTTIMIZZATO** con torrette ergonomiche e correttore di parallasse di facile utilizzo, compensazione diottrica e regolazione degli ingrandimenti ergonomica
- **ESTREMA RESISTENZA**, costruzione secondo i più severi standard militari con test di shock fino a 900s. Impermeabile fino a 2 metri, resiste alla polvere e umidità. Il riempimento in azoto previene l'appannamento interno. Resiste a temperature comprese tra -25° e + 65°C.
- I reticoli disponibili sono: G2B, MSR2, TreMoR3 e B4i



M5Xi

NATO IN GERMANIA. PROGETTATO PER IL MONDO.

Il cannocchiale STEINER M5Xi
è il nuovo riferimento di prestazioni,
qualità e affidabilità.



ADVENTURE

UN BINOCOLO PER TUTTA LA VITA PER GODERE I TUOI MOMENTI UNICI.

In questi momenti bisogna fare in modo di vederci chiaro. Tutti i colori, tutti i particolari, ogni dettaglio con una profondità e una chiarezza che solo la tecnologia ottica di STEINER ti sa regalare. Un binocolo per veri e propri amanti dell'avventura. Ogni escursione, ogni crociera, ogni evento avrà i suoi momenti indimenticabili. Fate in modo che essi siano i migliori possibili, con il migliore compagno di viaggio che si possa avere: un binocolo STEINER Adventure.



Le sue ottiche innovative STEINER Ultra-High-Definition, offrono colori straordinariamente naturali, la massima risoluzione del dettaglio e un contrasto ottimale. La **SERIE WILDLIFE XP** è un must per chi vuole scoprire la natura da vicino e in modo realistico. Questi binocoli hanno un'ergonomia e una qualità visiva ineguagliabili oltre a una grande affidabilità, in grado di resistere nelle peggiori condizioni d'utilizzo.



WILDLIFE XP 10X44

L'elevata potenza di ingrandimento 10X è unita all'estrema nitidezza delle lenti Ultra-HD. Un comfort superiore e una leggendaria robustezza consentono l'utilizzo in ambienti esterni estremi.

Cod.art. E01019 | Prezzo € 1.778

INGRANDIMENTO 10x | PESO 850g | LARGHEZZA 126mm | ALTEZZA 188mm



WILDLIFE XP 8X44

Un ingrandimento versatile quale l'8X e un campo visivo particolarmente ampio. Pratico, maneggevole e confortevole con lenti ottiche Ultra-HD.

Cod.art. E01018 | Prezzo € 1.719

INGRANDIMENTO 8x | PESO 830g | LARGHEZZA 126mm | ALTEZZA 188mm

WILDLIFE XP CARATTERISTICHE GENERALI

- **LE OTTICHE ULTRA-HD STEINER** sono l'ultimo ritrovato a livello di tecnologia e ricerca STEINER, offrono prestazioni ottiche eccezionali, colori straordinariamente naturali, massima risoluzione nel dettaglio e incredibile definizione fino ai bordi del campo visivo. Le immagini estremamente nitide, la visione tridimensionale e la profondità di campo rendono l'osservazione eccezionalmente reale. Il campo visivo è ampio e consente un'osservazione sempre confortevole, in ogni situazione.
- **IL SISTEMA DI RAPIDA MESSA A FUOCO DI PRECISIONE** consiste in:
 - **STEINER PRECISION-SETTING** che offre una regolazione diottrica personalizzata dell'oculare destro/sinistro, per un adattamento perfetto alla tua vista. Una volta regolato, si è pronti per l'osservazione.
 - Con la ghiera centrale di messa a fuoco **STEINER FAST-CLOSE-FOCUS** a regolazione continua basta una rotazione minima, rapida e intuitiva, per una perfetta messa a fuoco, da 2 metri all'infinito.
 - Con il **STEINER DISTANCE-CONTROL-SYSTEM** si guadagna tempo prezioso quando si necessita di una messa a fuoco rapida: una volta impostata la distanza di osservazione con la grande ghiera centrale non è più necessario nemmeno il minimo ritocco.
- **SISTEMA COMFORT-BALANCE:** massimo comfort grazie agli incavi ergonomici in Technogel per i pollici. Questi permettono lunghe e comode osservazioni persino con una mano sola garantendo una stabilità perfetta. Le conchiglie oculari avvitabili ed ergonomiche realizzate in silicone anallergico e resistente all'invecchiamento, proteggono dalla luce indiretta.
- **ESTREMA ROBUSTEZZA:** l'impiego di una lega di magnesio pressofuso, resistente alla corrosione e agli urti, assicura la massima resistenza dello scafo a temperature comprese tra -40°C e 80°C. Il pratico rinforzo in gomma NBR Longlife resiste ad olii, acidi e intemperie. Anche in condizioni di umidità, caldo o freddo estremi la superficie antiscivolo mantiene un ottimo grip. Il riempimento di azoto con tecnologia a due vie impedisce l'appannamento e la formazione di condensa all'interno del binocolo. La tenuta stagna è garantita fino a 5 m di profondità.
- **STEINER NANO-PROTECTION:** Il coating protettivo e idrorepellente delle lenti STEINER Nano-Protection fa scivolare via l'acqua, la sporcizia, la polvere e la neve, consentendo sempre una perfetta osservazione.
- **NUMEROSI SONO GLI ACCESSORI:** custodia, cinghia di trasporto ClicLoc, copertura anti-pioggia e copriobiettivi. La cinghia di trasporto ClicLoc può essere fissata e staccata in pochi secondi. La custodia è di alta qualità, la copertura anti-pioggia e i copriobiettivi sono realizzati in gomma NBR Longlife.



STEINER-OPTIK

WILDLIFE XP



PER VEDERE I COLORI REALI

Binocoli molto affidabili, testati sul campo, restituiscono, in ogni situazione, immagini superbamente luminose e nitide fino alle estremità del campo visivo.



10X42

WILDLIFE 10X42

10x42 con i suoi 10 ingrandimenti cattura i più piccoli dettagli anche a lunghe distanze

Cod.art. E02083 | Prezzo € 909

INGRANDIMENTO 10x | PESO 716g | LARGHEZZA 135mm | ALTEZZA 165mm



8X42

WILDLIFE 8X42

8x42 con il suo ampio campo visivo rende l'osservazione stabile anche quando si è in continuo movimento

Cod.art. E02082 | Prezzo € 859

INGRANDIMENTO 8x | PESO 725g | LARGHEZZA 135mm | ALTEZZA 165mm

La nuova serie di binocoli **WILDLIFE** rappresenta un nuovo livello di innovazione ottica, robustezza, piacere d'uso e ovviamente grandissima affidabilità sotto il profilo meccanico. Il nuovo Wildlife è il binocolo per un utilizzatore evoluto e esigente che non possono accettare compromessi. La sua affidabilità lo rende lo strumento ideale per l'uso in qualsiasi condizione climatica.

WILDLIFE CARATTERISTICHE GENERALI

- **STEINER HIGH-DEFINITION-OPTICS** Immagini perfette e definite con colori brillanti e definiti. I coating di ultima generazione assicurano la massima trasmissione di luce.
- **MESSA A FUOCO VELOCE** Rotella centrale per una messa a fuoco rapida e precisa, comoda anche usando i guanti.
- **DESIGN COMPATTO** Binocolo estremamente leggero, il suo sistema di ripiegamento lo rende anche compatto e trasportabile.
- **ESTREMA SOLIDITÀ** Con la sua struttura in Makrolon resiste agli urti, è riempito di azoto e quindi impermeabile fino a 2 metri. Ha un range di funzionamento compreso tra i -20C e +70C. Tutti gli accessori, compresa la cinghia sono resistenti agli agenti atmosferici e chimici.
- **GRANDE CAMPO VISIVO** Ideale per osservare con comfort totale.
- Grazie al **SISTEMA CLICLOC**, basta una semplice pressione sul pulsante di aggancio e sgancio per fissare istantaneamente la tracolla e avere il binocolo sempre nella posizione corretta e pronto all'uso (solo 8x30 e 10x30).



10.5X28

WILDLIFE 10.5X28

10.5x28 tanti ingrandimenti in un binocolo compatto e portatile, luminosità e contrasto sono garantiti in ogni situazione.

Cod.art. E02084 | Prezzo € 449

INGRANDIMENTO 10,5x | PESO 344g | LARGHEZZA 115mm | ALTEZZA 130mm



8X24

WILDLIFE 8X24

8x24 ideale compagno per i tuoi viaggi, le escursioni in montagna e il tempo libero. Leggero, resistente e con prestazioni ottiche di livello assoluto.

Cod.art. E02085 | Prezzo € 399

INGRANDIMENTO 8x | PESO 346g | LARGHEZZA 115mm | ALTEZZA 121mm



STEINER-OPTIK

WILDLIFE



NON ACCETTARE COMPROMESSI

Infalibile, affidabile, colori brillanti e immagini definite fino agli estremi del campo visivo, il massimo in ogni situazione.



10X42

SKYHAWK 4.0 10X42

Lo SkyHawk 4.0 10x42 regala immagini brillanti e definite grazie all'obiettivo da 42mm. Lo zoom 10x cattura ogni dettaglio fino anche a lunghissime distanze.

Cod.art. E00885 | Prezzo € 619

INGRANDIMENTO 10x | CAMPO VISIVO 108m | PESO 746g



8X42

SKYHAWK 4.0 8X42

È il tuttofare dal perfetto rapporto peso e dimensioni. Estremamente versatile per osservazioni in qualsiasi condizioni di luce anche grazie all'ampio campo visivo.

Cod.art. E00886 | Prezzo € 579

INGRANDIMENTO 8x | CAMPO VISIVO 125m | PESO 754g

Dedicato a chiunque voglia godere al massimo del fascino della natura. Questo è proprio il motivo per cui abbiamo creato lo **SKYHAWK 4.0**: per osservare la natura in modo nitido in qualsiasi momento. Lo SKYHAWK offre un'esperienza ottica unica e trasmette la sensazione di grande robustezza e affidabilità tipiche dei binocoli STEINER.

SKYHAWK 4.0 CARATTERISTICHE GENERALI

- **STEINER HIGH-CONTRAST-OPTICS** offre colori fedeli e immagini 3D, chiare e con elevata nitidezza agli estremi del campo visivo. Prestazioni eccezionali in qualsiasi condizione d'uso con messa a fuoco a partire da 2m.
- La **GHIERA CENTRALE** consente una regolazione continua e rapida della messa a fuoco estremamente nitida e accurata.
- Il **DISTANCE-CONTROL-SYSTEM** consente di pre-impostare la distanza di osservazione e messa a fuoco grazie ad una semplice rotazione della ghiera antiscivolo.
- **ESTREMA RESISTENZA MECCANICA** dovuta all'involucro realizzato in Makrolon, impermeabile fino a 3 m grazie al riempimento interno di azoto. Questo riempimento evita l'appannamento e ne consente l'utilizzo a temperature comprese tra -20°C e +70 °C. Il rivestimento in gomma antiscivolo NBR è resistente a olio, acido e ad ogni condizione climatica.
- **DESIGN ERGONOMICO** che consente confortevoli osservazioni prolungate nel tempo. Conchiglie oculari ripiegabili in morbida gomma che proteggono dalla luce laterale. Facili da ripiegare per l'utilizzo con occhiali. Gomma morbida per una presa impareggiabile.
- Design a prismi a tetto per un minore ingombro e miglior trasportabilità.
- Corredato di accessori quali: custodia, cinghia in neoprene, protezioni anti pioggia e copri obiettivi.



10X32

SKYHAWK 4.0 10X32

Con l'ingrandimento 10x sono garantite perfette osservazioni a lunga distanza con uno strumento dall'eccezionale rapporto peso dimensione.

Cod.art. E00887 | Prezzo € 509

INGRANDIMENTO 10x | CAMPO VISIVO 118m | PESO 606g



8X32

SKYHAWK 4.0 8X32

L'8x32 è perfetto per l'osservazione della natura e il birdwatching. Ottimo rapporto tra campo visivo e luminosità per un'osservazione prolungata.

Cod.art. E00888 | Prezzo € 469

INGRANDIMENTO 8x | CAMPO VISIVO 133m | PESO 582g



STEINER-OPTIK

SKYHAWK 4.0



PERCEPISCI LA NATURA
CON I TUOI OCCHI



10X42

BLUHORIZONS 10X42

Cod.art. E02698 | Prezzo € 409

INGRANDIMENTO 10x | CAMPO VISIVO 100m | PESO 740g



8X32

BLUHORIZONS 8X32

Cod.art. E02697 | Prezzo € 379

INGRANDIMENTO 8x | CAMPO VISIVO 118m | PESO 590g

Specificatamente pensato per l'outdoor, il **BLUHORIZONS** sta in qualsiasi tasca, è leggero ed estremamente resistente. È il primo binocolo con lenti fototropiche, questo significa che il binocolo adatta automaticamente alle condizioni ambientali per avere una visione perfetta durante le osservazioni in piena luce.

CARATTERISTICHE TECNICHE BLUHORIZONS

- **STEINER HIGH-CONTRAST-OPTICS** fornisce immagini luminose, tridimensionali e con colori fedeli.
- **FAST-CLOSE-FOCUS** rotella di messa a fuoco centrale per un'immagine perfettamente a fuoco da pochi metri all'infinito.
- **DISTANCE-CONTROL-SYSTEM** permette un settaggio di messa a fuoco che rimane in memoria grazie al sistema XL-focusing.
- **GRANDE RESISTENZA** grazie al suo corpo in Makrolon, immergibile fino a 3 metri sotto acqua grazie al suo riempimento con azoto. Può lavorare in un range di temperatura da -20 °C a +70 °C. Ha un'armatura in gomma denominata NBR-Longlife che ha funzione protettiva e antiscivolo.
- **DESIGN ERGONOMICO** confortevole anche durante lunghe sessioni di osservazione, conchiglie oculari ergonomiche in silicone antiallergico, ripiegabili per l'utilizzo con occhiali.
- **LEGGERO** grazie al suo sistema di prismi di Porro è anche compatto.
- **ACCESSORI** custodia di trasporto protettiva, copri oculari e copri obiettivi anti-pioggia.



10X26

BLUHORIZONS 10X26

Cod.art. E02590 | Prezzo € 239

INGRANDIMENTO 10x | CAMPO VISIVO 98m | PESO 310g



8X22

BLUHORIZONS 8X22

Cod.art. E02589 | Prezzo € 299

INGRANDIMENTO 8x | CAMPO VISIVO 125m | PESO 305g



STEINER-OPTIK

BLUHORIZONS



AUTOBRIGHT TECHNOLOGY



SAFARI ULTRASHARP 10X30 / 8X30

L'ingrandimento 10x vi porta più vicini all'azione. Grazie alla maggiore versatilità del sistema ibrido Sports-Auto-Focus-Plus, potrete vedere velocemente oggetti da 20 metri all'infinito senza dover ulteriormente regolare la messa a fuoco, oltre che a una distanza ravvicinata compresa tra 2 e 20m, il tutto con un'immagine straordinariamente vivida.

10x30 Cod.art. DTS44060900 | Prezzo € 299

INGRANDIMENTO 10x | PESO 611g | CAMPO VISIVO 105m

8x30 Cod.art. DTS44050900 | Prezzo € 279

INGRANDIMENTO 8x | PESO 611g | CAMPO VISIVO 120m



SAFARI ULTRASHARP 10X26

L'ingrandimento 10x consente un maggiore dettaglio da lontano, perfetto per eventi sportivi e per l'osservazione della selvaggina. Compatto, leggero e multifunzionale.

Cod.art. DTS44770900 | Prezzo € 189

INGRANDIMENTO 10x | PESO 297g | LARGHEZZA 116mm | ALTEZZA 120mm



SAFARI ULTRASHARP 8X22

Un'ottica sportiva leggerissima e compatta, dotata di ingrandimento 8x, che presenta un'ottima estetica e che entra in ogni borsa o tasca: un compagno affidabile per un facile utilizzo.

Cod.art. DTS44570900 | Prezzo € 159

INGRANDIMENTO 8x | PESO 228g | LARGHEZZA 110mm | ALTEZZA 103mm

Chi viaggia, chi ama lo sport e una vita attiva, ha bisogno di un buon binocolo da osservazione, per comprendere e per apprezzare meglio ciò che lo circonda. Con una vasta gamma di ingrandimenti e funzioni è possibile scegliere il modello **SAFARI ULTRASHARP** che meglio si adatta alle vostre esigenze: struttura leggera, design moderno, comfort e semplicità. La nitidezza delle immagini, i colori precisi e la comprovata resistenza delle ottiche STEINER, rinomate in tutto il mondo, garantiscono le massime prestazioni e il massimo del piacere per la vostra sete di avventura.

SAFARI ULTRASHARP

..... CARATTERISTICHE GENERALI

- **LE LENTI HIGH-CONTRAST STEINER** restituiscono immagini nitide, tridimensionali, chiare, brillanti, colori fedeli con elevata definizione dei bordi.
- Il sistema ibrido **SPORTS-AUTO-FOCUS-PLUS** permette la regolazione separata di ciascun oculare per ottenere immagini molto nitide a distanze da 20 m all'infinito; inoltre, con una semplice rotazione della ghiera centrale di messa a fuoco si possono osservare soggetti anche alla breve distanza di 2 m (solo 8x30 e 10x30).
- Con la ghiera centrale di messa a fuoco **FAST-CLOSE-FOCUS** a regolazione continua basta una rotazione minima, rapida e semplicissima, per una perfetta messa a fuoco da 2 metri all'infinito (solo 8x22 e 10x26).
- **LEGGERI, ERGONOMICI E DI POCO INGOMBRO**, così da poterli riporre in poco spazio, garantiscono immagini sempre nitide.
- **ROBUSTEZZA ESTREMA** grazie alla struttura resistente, antiappannamento e a tenuta stagna, in qualsiasi condizione a temperature comprese tra -20°C e 70°C. L'armatura in gomma NBR Longlife anticivolo resiste a olii, acidi e intemperie.
- **LE CONCHIGLIE OCULARI ERGONOMICHE** in silicone non irritante e resistente all'invecchiamento garantiscono comfort di osservazione e protezione dalla luce indiretta e dalle correnti di aria. Facilmente ripiegabili per l'uso con gli occhiali.
- Grazie al **SISTEMA CLICLOC**, basta una semplice pressione sul pulsante di aggancio e sgancio per fissare istantaneamente la tracolla e avere il binocolo sempre nella posizione corretta e pronto all'uso (solo 8x30 e 10x30).



STEINER-OPTIK

SAFARI ULTRASHARP



COMPATTEZZA E POTENZA OTTICA FINALMENTE INSIEME

Binocoli perfetti per ogni attività: safari, crociere, tempo libero, eventi sportivi e molto altro ancora. Questi saranno i vostri fidati compagni per ogni avventura.

MARINE

MASSIMA SICUREZZA SU TUTTI I MARI DEL MONDO

Acqua, salmastro, sole, nebbia, questo binocolo è il fidato compagno delle tue crociere più impegnative. Dotato di un robusto rivestimento in gomma non ti deluderà mai. Perfezione meccanica ed ottica per uso intenso in qualsiasi condizione.

TheTide0





Cod.art. E03597 | Prezzo € 1.799

INGRANDIMENTO 7x | PESO 1160g | CAMPO VISIVO ≥140 M

NEW COMMANDER 7X50c

Equipaggiato con la più grande bussola analogica ammortizzata a liquido. Ha un reticolo di precisione e la funzione di illuminazione. Il Commander è un inestimabile attrezzo per la navigazione



Cod.art. E03598 | Prezzo € 1.699

INGRANDIMENTO 7x | PESO 1160g | CAMPO VISIVO ≥140 M

NEW COMMANDER 7X50

Immagini chiare e definite fino agli estremi del campo visivo, alta trasmissione per un'osservazione perfetta in qualsiasi condizione di luce, anche le più estreme.

Immagini ad alta definizione per un'osservazione senza pari, bussola precisa per un orientamento perfetto ed affidabile. Questa combinazione rende il **COMMANDER** il primo della classe. Robusto, ergonomico, funzionale, sarà il tuo compagno di regate per anni e anni.

COMMANDER

..... CARATTERISTICHE GENERALI

- **STEINER HIGH-DEFINITION-OPTICS** immagini cristalline e contrastate per un'osservazione a massima risoluzione.
- **ARCHITETTURA A PONTE APERTO:** il sistema a ponte aperto migliora la maneggevolezza, è facilmente gestibile con una sola mano.
- **CAMPO VISIVO XL:** per una visione eccezionale in ogni situazione.
- **SISTEMA AUTO-FOCUS:** per non focheggiare continuamente, anche con oggetti in movimento la visione sarà perfetta a qualsiasi distanza.
- **CONCHIGLIE OCULARI & OULARE MEMORY:** perfetta compensazione diottrica su ogni oculare grazie alle ghiera grappanti di semplice utilizzo.
- **BUSSOLA ILLUMINATA STABILIZZATA:** facile da usare, illuminata per un perfetto utilizzo notturno
- **RETICOLO DI PRECISIONE:** un supporto di valore per la stima della distanza di oggetti in mare aperto
- **TRATTAMENTO DIAMANT-MARINE:** Formula unica per ridurre le riflessioni e migliorare al massimo la trasparenza dell'immagine e la trasmissione di luce. Prestazioni ineguagliabili in scarse condizioni di luce.
- **NANO-PROTECTION** previene la rimanenza di acqua sulle lenti facendola scivolare via facilmente, questo per una visione perfetta anche in condizioni climatiche estreme
- **IMPERMEABILE FINO A 10 METRI:** Costruzione speciale, sigillato ermeticamente, resiste a tutte le intemperie
- **RIEMPIMENTO D'AZOTO:** previene totalmente l'appannamento e la condensa all'interno dei tubi.
- **ARMATURA IN GOMMA SPECIALE:** per avere una presa sicura, anche con una mano sola.
- **SISTEMA DI ATTACCO CINGHIA CLIC-LOC:** per agganciare e sganciare in modo rapido e facile la cinghia al binocolo.
- **ACCESSORI DI ALTO QUALITÀ:** cinghia confortevole, morbida e galleggiante in neoprene 3M con sistema Clic-Loc, copri oculari e copri obiettivi ergonomici



COMMANDER



LEGGENDA INSORPASSATA

Oltre 40 anni di Steiner Commander,
la leggenda entra nella prossima generazione.



7X50 NAVIGATOR 7X50 WOC

Navigator Pro 7X50 regala immagini incredibilmente nitide, definite e ricche di contrasto. L'obiettivo dal diametro di 50 mm assicura immagini luminose ad ogni ora della giornata.

Cod.art. E03005 | Prezzo € 599

INGRANDIMENTO 7x | PESO 1000g | LARGHEZZA 208 mm | ALTEZZA 140,5 mm



7X50 NAVIGATOR 7X50WC

Cod.art. E03004 | Prezzo € 699

INGRANDIMENTO 7x | PESO 1115g | LARGHEZZA 208 mm | ALTEZZA 140,5 mm

La serie **NAVIGATOR** è la soluzione ideale per i noleggiatori di imbarcazioni, gli appassionati di sport acquatici, pesca e vela. Presenta un eccellente rapporto qualità-prezzo e molte caratteristiche dei binocoli marini STEINER, conosciuti in tutto il mondo. Tutti i modelli sono facili da utilizzare ed estremamente affidabili grazie alla leggendaria robustezza del marchio STEINER.

NAVIGATOR

..... CARATTERISTICHE GENERALI

- **OTTICA HIGH-CONTRAST DI STEINER** per immagini luminose e ricche di contrasto con un'alta resa cromatica. Adatta ai principianti e ai professionisti.
- Particolarmente adatto all'utilizzo in acqua, il **SISTEMA SPORTS-AUTO-FOCUS DI STEINER** permette di ottenere, una volta regolato, immagini sempre definite da 20 m all'infinito senza necessità di ritocco della messa a fuoco nonché immagini 3D; infine, i 7 ingrandimenti regalano una visione stabile per un'individuazione sicura di barche, boe e numeri dei ponti, anche in mare grosso.
- **LA BUSSOLA PIÙ PRECISA NELLA SUA CATEGORIA**, con liquido di smorzamento e ammortizzamento degli urti, illuminazione e segno di riferimento.
- **ROBUSTEZZA LEGGENDARIA** grazie all'involucro durevole Makrolon in policarbonato e al sistema a prismi flottanti con silicone flessibile per l'assorbimento degli urti. Impermeabilità all'acqua fino a 5m, carica di azoto contro l'appannamento all'interno, intervallo di temperatura da -20°C a +60°C.
- **DESIGN ERGONOMICO** con rinforzo in gomma NBR-Longlife e morbide conchiglie oculari in silicone che si adattano al corpo e non irritano la pelle.
- **AMPIA VARIETÀ DI ACCESSORI** con borsa, cinghia di trasporto in neoprene ClicLoc ad attacco rapido, coprioculari da pioggia e copriobiettivo.



NAVIGATOR

MAI SCENDERE A COMPROMESSI

Massima affidabilità in ambiente marino per i diportisti
alla ricerca del massimo rapporto costo prestazione.



	HUNTING							OUTDOOR						
	Nighthunter 8x56	Ranger Xtreme 8x56	Ranger Xtreme 10x42	Ranger Xtreme 8x42	Observer 8x56	Observer 10x42	Observer 8x42	Wildlife XP 10x44	Wildlife XP 8x44	Wildlife 10x42	Wildlife 8x42	Wildlife 10.5x28	Wildlife 8x24	
Codice	E01794	J32210004	J32210003	J32210002	E00856	E01449	E01448	E01019	E01018	E02083	E02082	E02084	E02085	
Diametro obiettivo	56 mm	56 mm	42 mm	42 mm	56 mm	42 mm	42 mm	44 mm	44 mm	42 mm	42 mm	28 mm	24 mm	
Ingrandimento	8 x	8 x	10 x	8 x	8 x	10 x	8 x	10 x	8 x	10 x	8 x	10,5 x	8 x	
Peso	1090 g	1130 g	790 g	780 g	1130 g	706 g	696 g	850 g	880 g	716 g	725 g	350 g	350 g	
Larghezza	200 mm	142 mm	125 mm	125 mm	144 mm	128 mm	128 mm	126 mm	126 mm	135 mm	135 mm	115 mm	115 mm	
Altezza	212 mm	183 mm	147 mm	147 mm	183 mm	148 mm	148 mm	188 mm	188 mm	165 mm	165 mm	130 mm	121 mm	
Profondità	74 mm	80 mm	63 mm	63 mm	80 mm	65 mm	65 mm	65 mm	65 mm	60 mm	60 mm	50 mm	50 mm	
Temperatura di funzionamento	-40 °C to +80 °C	-20 °C to +80 °C	-20 °C to +80 °C	-20 °C to +80 °C	-40 °C to +55 °C	-15 °C to +55 °C	-15 °C to +55 °C	-15 °C to +80 °C	-40 °C to +80 °C	-20 °C to +80 °C	-20 °C bis +80 °C	-20 °C to +70 °C	-20 °C to +70 °C	
Pupilla di uscita	7,0 mm	7,0 mm	4,2 mm	5,3 mm	7,0 mm	4,2 mm	5,3 mm	4,4 mm	5,5 mm	4,2 mm	5,3 mm	2,7 mm	3,0 mm	
Luminosità	49	49	18	28	49	17,6	27,6	19	30	18	28	7	9	
Fattore crepuscolare	21,2	21,2	20,5	18,3	21	20,5	18,3	21	18,8	20,5	18,3	17,1	13,9	
Campo visivo a 1000 m	135 m	125 m	108 m	125 m	112 m	100 m	116 m	112 m	133 m	108 m	125 m	88 m	114 m	
Messa a fuoco	Sports-Auto-Focus	Fast-Close-Focus	Fast-Close-Focus	Fast-Close-Focus	Fast-Close-Focus	Fast-Close-Focus	Fast-Close-Focus	Fast-Close-Focus Precision-Setting	Fast-Close-Focus Precision-Setting	Fast-Close-Focus	Fast-Close-Focus	Fast-Close-Focus	Fast-Close-Focus	
Distanza di messa a fuoco	-	2,3 m	1,9 m	1,9 m	2 m	2 m	2 m	2 m	2 m	2 m	2 m	2 m	2 m	
Tipologia di ottica	High-Definition XP-Optics	High-Contrast	High-Contrast	High-Contrast	High-Contrast	High-Contrast	High-Contrast	Ultra-High-Definition	Ultra-High-Definition	High-Definition	High-Definition	High-Definition	High-Definition	
Nano-Protection	si	-	-	-	-	-	-	si	si	si	si	-	-	
Waterproof	fino a 5 m	fino a 3 m	fino a 3 m	fino a 3 m	fino a 1 m	si	si	fino a 5 m	fino a 5 m	fino a 3 m	fino a 3 m	fino a 2 m	fino a 2 m	
Riempimento con azoto	sistema a 2 valvole	sistema a 2 valvole	sistema a 2 valvole	sistema a 2 valvole	si	-	-	sistema a 2 valvole	sistema a 2 valvole	sistema a 2 valvole	sistema a 2 valvole	sistema a 2 valvole	sistema a 2 valvole	
Armatura in gomma	NBR-Longlife	NBR-Longlife	NBR-Longlife	NBR-Longlife	NBR-Longlife	NBR-Longlife	NBR-Longlife	NBR-Longlife/ComfortGrip	NBR-Longlife/ComfortGrip	NBR-Longlife/ComfortGrip	NBR-Longlife/ComfortGrip	NBR-Longlife	NBR-Longlife	
Conchiglie oculari	ErgoFlex	Ergonomic Rotation Eyecup	Ergonomic Rotation Eyecup	Ergonomic Rotation Eyecup	Ergonomic Rotation Eyecup	Cilindrico Rotation Eyecup	Cilindrico Rotation Eyecup	Ergonomic Rotation Eyecup	Ergonomic Rotation Eyecup	Ergonomic Rotation Eyecup	Ergonomic Rotation Eyecup	ergonomico	ergonomico	
Bussola	-	-	-	-	-	-	-	-	-	-	-	-	-	
Sistema di rilevamento	-	-	-	-	-	-	-	-	-	-	-	-	-	
Cinghia	Neoprene	Neoprene	Neoprene	Neoprene	Neoprene	Standard	Standard	Neoprene	Neoprene	Neoprene	Neoprene	Neoprene	Neoprene	
Sistema di attacco cinghia	ClicLoc	ClicLoc	ClicLoc	ClicLoc	Standard	Standard	Standard	ClicLoc	ClicLoc	ClicLoc	ClicLoc	ClicLoc	ClicLoc	
Copri obiettivi	si	si	si	si	si	-	-	si	si	si	si	-	-	
Parapioggia	si	si	si	si	si	-	-	si	si	si	si	si	si	
Custodia	si	si	si	si	si	-	-	si	si	si	si	si	si	
Batterie	-	-	-	-	-	-	-	-	-	-	-	-	-	
Garanzia	30 anni	10 anni	10 anni	10 anni	10 anni	10 anni	10 anni	30 anni	30 anni	30 anni	30 anni	30 anni	30 anni	

* Range di funzionamento tra -10 °C e +55 °C ** 2 anni per le parti elettroniche



SPECIFICATIONS

OUTDOOR

SkyHawk 4.0 10x42	SkyHawk 4.0 8x42	SkyHawk 4.0 10x32	SkyHawk 4.0 8x32	BluHorizons 8x22	BluHorizons 10x26	BluHorizons 8x32	BluHorizons 10x42	Safari UltraSharp 10x30	Safari UltraSharp 8x30	Safari UltraSharp 10x26	Safari UltraSharp 8x22
E01022	E01021	E00887	E01020	E02589	E02590	E02697	E02698	DTS44060900	DTS4405090	DTS44770900	DTS44570900
42 mm	42 mm	32 mm	32 mm	22 mm	26 mm	32 mm	42 mm	30 mm	30 mm	26 mm	22 mm
10 x	8 x	10 x	8 x	8 x	10 x	8 x	10 x	10 x	8 x	10 x	8 x
750 g	740 g	606 g	580 g	305 g	310 g	590 g	740 g	611 g	510 g	297 g	228 g
128 mm 147 mm 61 mm	128 mm 147 mm 61 mm	115 mm 127 mm 60 mm	122 mm 127 mm 59 mm	111 mm 103 mm 43,5 mm	111 mm 114 mm 46 mm	118 mm 127 mm 58 mm	125 mm 147 mm 60 mm	166 mm 120 mm 57 mm	170 mm 120 mm 57 mm	116 mm 120 mm 46 mm	110 mm 103 mm 48 mm
-20 °C to +70 °C	-20 °C to +70 °C	-20 °C to +70 °C	-20 °C to +70 °C	-20 °C to +70 °C	-20 °C to +70 °C	-20 °C to +70 °C	-20 °C to +70 °C	-20 °C to +70 °C	-20 °C to +70 °C	-20 °C to +70 °C	-20 °C to +70 °C
4,2 mm	5,3 mm	3,2 mm	4,0 mm	2,75 mm	2,6 mm	4 mm	4,2 mm	3,0 mm	3,8 mm	2,6 mm	2,8 mm
17,6	27,6	10,2	16,0	7,5	6,7	16	17,6	9,0	14,0	6,8	7,6
20,5	18,3	17,9	16	13,2	16,12	16	20,4	17,3	15,5	16,1	13,3
108 m	125 m	118 mm	133 m	125 m	98 m	118 m	100 m	105 m	120 m	101 m	125 m
Fast-Close-Focus	Fast-Close-Focus	Fast-Close-Focus	Fast-Close-Focus	Fast-Close-Focus	Fast-Close-Focus	Fast-Close-Focus	Fast-Close-Focus	Sports-Auto-Focus Plus	Sports-Auto-Focus	Fast-Close-Focus	Fast-Close-Focus
2 m	2 m	3 m	2 m	2 m	2 m	2 m	2 m	2 m	-	3,5 m	3 m
High-Contrast	High-Contrast	High-Contrast	High-Contrast	High-Contrast	High-Contrast	High-Contrast	High-Contrast	High-Contrast	High-Contrast	High-Contrast	High-Contrast
-	-	-	-	-	-	-	-	-	-	-	-
fino a 3 m	fino a 3 m	fino a 3 m	fino a 3 m	-	-	-	-	si	si	si	si
by 2-way-valve technology	by 2-way-valve technology	by 2-way-valve technology	by 2-way-valve technology	-	-	-	-	-	-	-	-
NBR-Longlife	NBR-Longlife	NBR-Longlife	NBR-Longlife	NBR-Longlife	NBR-Longlife	NBR-Longlife	NBR-Longlife	NBR-Longlife	NBR-Longlife	NBR-Longlife	NBR-Longlife
Ergonomic Rotation Eyecup	Ergonomic Rotation Eyecup	Ergonomic Rotation Eyecup	Ergonomic Rotation Eyecup	-	-	-	-	ergonomico	ergonomico	ergonomico	ergonomico
-	-	-	-	-	-	-	-	-	-	-	-
-	-	-	-	-	-	-	-	-	-	-	-
Neoprene	Neoprene	Neoprene	Neoprene	-	-	-	-	Neoprene	Comfort	Comfort	Comfort
ClicLoc	ClicLoc	ClicLoc	ClicLoc	-	-	-	-	ClicLoc	Standard	fixed	fixed
si	si	si	si	si	si	si	si	si	si	-	-
si	si	si	si	si	si	si	si	si	si	-	-
si	si	si	si	si	si	si	si	si	si	si	si
-	-	-	-	-	-	-	-	-	-	-	-
10 anni	10 anni	10 anni	10 anni	10 anni	10 anni	10 anni	10 anni	10 anni	10 anni	10 anni	10 anni

* Range di funzionamento tra -20 °C e +60 °C ** 2 anni per le parti elettroniche



	HUNTING													
	Ranger 4 1-4x24	Ranger 4 2.5-10x50	Ranger 4 3-12x56	Ranger 4 4-16x56	Ranger 4 6-24x56	Ranger 6 1-6x24	Ranger 6 3-18x56	Ranger 8 1-8x24	Ranger 8 2-16x56 BT	Ranger 8 3-24x56 BT	Ranger 8 4x32x56 BT	MPS Micro Pistol Sight	MRS Micro Reflex Sight	
Codice	E02998	E03000	E03641	E03640	E03643	E02718	E02995 (BT)	E03283	E03278	E03279	E03282	E03138	E01015	
Guida	-	-	-	-	-	-	-	-	-	-	-	standard	Picatinny	
Diametro obiettivo effettivo	24 mm	50 mm	56 mm	56 mm	56 mm	24 mm	56 mm	24 mm	50 mm	56 mm	56 mm	20 mm x 16 mm	21 x 15 mm	
Ingrandimento min. / max.		2,5 x / 10 x	3 x / 12 x	4 x / 16 x	6 x / 24 x	1x / 6x	3x / 18x	1x / 8x	2x / 16x	3x / 24x	4x / 32x	1x	1 x	
Peso	500 g	640 g	640 g	720 g	680 g	490 g	754 g	510 g	660 g	730 g	774 g	58 g	<70 g	
Lunghezza	290 mm	315 mm	354 mm	375 mm	375 mm	268 mm	338 mm	290 mm	345 mm	375 mm	385 mm	45 x 31,5 x 30,5 mm	46 mm	
Range temperatura	-25 °C to +65 °C	-25 °C to +65 °C	-25 °C to +65 °C	-25 °C to +65 °C	-25 °C to +65 °C	-25 °C to +65 °C	-25 °C to +65 °C	-25 °C to +63 °C	-25 °C to +63 °C	-25 °C to +63 °C	-25 °C to +63 °C	-40°C - +60°C	-25 °C to +65 °C	
Pupilla d'uscita	7,8 - 5,5 mm	7,8 - 5 mm	13 - 3,3 mm	9,2 - 3,5 mm	8,2 - 2 mm	10,45 - 4,35 mm	10,0 - 3,8 mm	8,5 - 3 mm	8,5 - 3,1 mm	8,5 - 2,3 mm	8,5 - 1,7 mm	-	-	
Campo visivo a 1000 m	40 - 10 m	16 - 4 m	13,0 - 3,3 m	9,2 - 3,5 m	6,7 - 1,7 m	40,75 m - 7,0 m	14,05 m - 2,41 m	37,8 - 4,73 m	18,92 - 2,37 m	12,6 - 1,6 m	9,46 - 1,18 m	-	-	
Distanza focale	90 mm	90 mm	90 mm	90 mm	90 mm	90 mm	90 mm	90 mm	90 mm	90 mm	90 mm	-	-	
Correzione diottrica	da -3 to +2	-3 bis +2	-3 bis +2	-3 bis +2	da -3 a +2	da -3 a +2	da -3 to +2	da -3 a +2	da -3 a +2	da -3 a +2	da -3 a +2	-	-	
Compensazione parallasse	fissa	fissa	fissa	50 m sino all'infinito	50 m sino all'infinito	100 m	50 m sino all'infinito	no	50 m sino all'infinito	50 m sino all'infinito	50 m sino all'infinito	25 m	-	
Reticolo	4A-I	4A-I	4A-I	4A-I	4A-I	4A-I	4A-I	4A-I	4A-I	4A-I	4A-I	-	-	
Piano focale	secondo piano focale	secondo piano focale	secondo piano focale	secondo piano focale	secondo piano focale	secondo piano focale	secondo piano focale	secondo piano focale	secondo piano focale	secondo piano focale	secondo piano focale	-	-	
Escursione Click a 100 m	1 cm	1 cm	1 cm	1 cm	1 cm	1 cm	1 cm	1 cm	1 cm	1 cm	1 cm	-	1 MOA @ 100 m 30 Clicks per Rotation	
Massima Escursione in cm a 100 m in elevazione e deriva	145 / 145 cm	145 cm / 145 cm	145 cm / 145 cm	72 / 72 cm	72 / 72 cm	74 / 74 cm	74 / 74 cm	200 cm	+/- 160 cm	+/- 115 cm	+/- 95 cm	90 MOA / 90 MOA	90 MOA / 90 MOA	
Diametro obiettivo	24 mm	57,5 mm	63,5 mm	63,5 mm	63,5 mm	24 mm	63,5 mm	24 mm	57,5 mm	63,5 mm	63,5 mm	-	-	
Diametro del tubo	30 mm	30 mm	30 mm	30 mm	30 mm	30 mm	30 mm	30 mm	30 mm	30 mm	30 mm	-	-	
Diametro oculare	44,3 mm	44,3 mm	44,3 mm	44,3 mm	44,3 mm	44,3 mm	44,3 mm	46 mm	46 mm	46 mm	46 mm	-	21 x 15 mm	
Reticolo illuminato	11 livelli (6x notturni, 5x diurni) OFF in mezzo ad ogni step	11 livelli (6x notturni, 5x diurni) OFF in mezzo ad ogni step	11 livelli (6x notturni, 5x diurni) OFF in mezzo ad ogni step	11 livelli (6x notturni, 5x diurni) OFF in mezzo ad ogni step	11 livelli (6x notturni, 5x diurni) OFF in mezzo ad ogni step	11 livelli (6x notturni, 5x diurni) OFF in mezzo ad ogni step	11 livelli (6x notturni, 5x diurni) OFF in mezzo ad ogni step	11 livelli (6x notturni, 5x diurni) OFF in mezzo ad ogni step	11 livelli (6x notturni, 5x diurni) OFF in mezzo ad ogni step	11 livelli (6x notturni, 5x diurni) OFF in mezzo ad ogni step	11 livelli (6x notturni, 5x diurni) OFF in mezzo ad ogni step	11 livelli (6x notturni, 5x diurni) OFF in mezzo ad ogni step	8 livelli: 6 daylight and 2 night vision by switching +/- up and down; it is possible to lock these setting by pressing both buttons simultaneously	4 livelli: automatici, basso, medio, alto
Ottica High-Performance	High Contrast	High Contrast	High Contrast	High Contrast	High Contrast	ED High Contrast	ED High Contrast	High Contrast	High Contrast	High Contrast	High Contrast	High Contrast	High Contrast	
STEINER Nano-Protection	-	-	-	-	-	-	-	-	-	-	-	-	-	
Impermeabile	fino a 2 metri	fino a 2 metri	fino a 2 metri	fino a 2 metri	fino a 2 metri	fino a 2 metri	fino a 2 metri	fino a 1 metro	fino a 1 metro	fino a 1 metro	fino a 1 metro	fino a 2 metri	fino a 2 metri	
Riempimento con azoto	si	si	si	si	si	si	si	si	si	si	si	-	-	
Accessori	Copri lenti e copri oculari	Copri lenti e copri oculari	Copri lenti e copri oculari	Copri lenti e copri oculari	Copri lenti e copri oculari	Copri lenti e copri oculari	Copri lenti e copri oculari	Copri lenti e copri oculari	Copri lenti e copri oculari	Copri lenti e copri oculari	Copri lenti e copri oculari	-	-	
Garanzia	10 anni ****	10 anni ****	10 anni ****	10 anni ****	10 anni ****	10 anni ****	10 anni ****	10 anni ****	10 anni ****	10 anni ****	10 anni ****	10 anni ****	10 anni ****	



SPECIFICATIONS

M5Xi 5-25x56	M8Xi 1-8x24	M7Xi 4-28x56	M7Xi IFS 4-28x56
vedere pag. dedicata	E00789	vedere pag. dedicata	vedere pag. dedicata
56,0 - 49 mm	24,0 - 10,3 mm	56,0 - 37,8 mm	56,0 - 37,8 mm
5 x / 25 x	1 x / 8 x	4 x / 28 x	4 x / 28 x
1.000 g	650 g	950 g	1.150 g
422 mm	260 mm	387 mm	390 mm
-25 °C to +63 °C	-46 °C to +63 °C	-46 °C to +63 °C	-32 °C to +63 °C
9,8 - 2,2 mm	12,0 - 4,5 mm	12,0 - 4,7 mm	12,0 - 6,0 mm
7,2 - 1,4 m	34,2 - 4,5 m	9,0 - 1,4 m	9,0 - 1,4 m
90 mm	87 mm	87 mm	87 mm
-3 to +2	-3 to +2	-3 to +2	-3 to +2
da 50 m a infinito	100 m	da 50 m a infinito	da 50 m a infinito
G2B MSR2	DMR8i	G2B / MSR MSR-2 / TReMoR3	G2B / MSR MSR-2 / TReMoR3
1st focal plane	2nd focal plane	1st focal plane	1st focal plane
1 cm	1 cm	1 cm	1 cm
260 cm / 120 cm	270 cm / 60 cm	270 cm / 60 cm	270 cm / 60 cm
34 mm	34 mm	62 mm	62 mm
34 mm	34 mm	34 mm	34 mm
44,3 mm	44,3 mm	44,3 mm	44,3 mm
11 livelli (7x notturni, 4x diurni) OFF in mezzo ad ogni step	11 livelli (6x notturni, 5x diurni) OFF in mezzo ad ogni step	11 livelli (6x notturni, 5x diurni) OFF in mezzo ad ogni step	11 livelli (6x notturni, 5x diurni) OFF in mezzo ad ogni step
High Contrast	High Contrast	High Contrast	High Contrast
-	-	-	-
fino a 10 metri	fino a 10 metri	fino a 10 metri	fino a 10 metri
si	si	si	si
Copri lenti e copri oculari	Copri lenti e copri oculari	Copri lenti e copri oculari	Copri lenti e copri oculari
10 anni ****	10 anni ****	10 anni ****	10 anni ****

	MARINE			
	Commander 7x50 c	Commander 7x50	Navigator 7x50 WOC	Navigator 7x50 WC
Codice	E03597	E03598	E03005	E03004
Diametro obiettivo	50 mm	50 mm	50 mm	50 mm
Ingrandimento	7x	7x	7 x	7 x
Peso	1190 g	1090 g	1040 g	1115 g
Larghezza	206 mm	206 mm	208 mm	208 mm
Altezza	157 mm	157 mm	140,5 mm	140,5 mm
Profondità	96 mm	75 mm	87 mm	87 mm
Temperatura di funzionamento	-40 °C to +80 °C	-40 °C to +80 °C	-20 °C to +60 °C	-20 °C to +60 °C
Pupilla di uscita	7,1 mm	7,1 mm	7,1 mm	7,1 mm
Luminosità	51,2	51,0	51,0	51,0
Fattore crepuscolare	18,7	18,7	18,7	18,7
Campo visivo a 1000 m	≥ 145 m	≥ 145 m	128 m	128 m
Messa a fuoco	Sports-Auto-Focus	Sports-Auto-Focus	Steiner-Auto-Focus	Steiner-Auto-Focus
Distanza di messa a fuoco	-	-	-	-
Tipologia di ottica	High-Definition	High-Definition	High-Contrast	High-Contrast
Nano-Protection	yes	yes	-	-
Waterproof	fino a 10 m	fino a 10 m	fino a 5 m	fino a 5 m
Riempimento con azoto	by 2-way-valve technology	by 2-way-valve technology	by 2-way-valve technology	by 2-way-valve technology
Armatura in gomma	NBR-Longlife	NBR-Longlife	NBR-Longlife	NBR-Longlife
Conchiglie oculari	ErgoFlex	ErgoFlex	Cylindric-soft	Cylindric-soft
Bussola	High-Precision HD-stabilized	-	-	si
Sistema di rilevamento	Precision Reticle	-	-	-
Cinghia	Neoprene & floating strap	Neoprene & floating strap	Neoprene	Neoprene
Sistema di attacco cinghia	ClicLoc	ClicLoc	Universale	Universale
Copri obiettivi	si	si	si	si
Parapioggia	si	si	si	si
Custodia	si	si	si	si
Batterie	CR 1/3 N	-	CR 1225	CR 1225
Garanzia	30 anni	30 anni	10 anni	10 anni



	TERMICI NIGHTHUNTER		
	Nighthunter H35	Nighthunter C35	Nighthunter S35
Codice	E03150	E03252	E03253
Risoluzione	640x 512 @ 12nm	640x 512 @ 12nm	640x 512 @ 12nm
Lunghezza focale	35m F1.0	35m F1.0	35m F1.0
Campo visivo a 100m	5m x 9,4m	5m x 9,4m	5m x 9,4m
Sistema di ingrandimento	digitale	digitale	digitale
USB	TIPO C (standard USB 2.0), ricaricabile	TIPO C (standard USB 2.0), ricaricabile	TIPO C (standard USB 2.0), ricaricabile
Interfaccia video	Micro HDMI	Micro HDMI	Micro HDMI
WiFi	App Steiner Connect	App Steiner Connect	App Steiner Connect
Display	LCOS	LCOS	LCOS
Risoluzione	1280 x 960 Pixel	1280 x 960 Pixel	1280 x 960 Pixel
Frame rate	50 Hz	50 Hz	50 Hz
Dimensione max schermo	22 pollici	22 pollici	22 pollici
Ingrandimento	2 x	2 x	2 x
Formato di uscita video	mp4 / jpg	mp4 / jpg	mp4 / jpg
Capacità di memoria	16 GB	16 GB	16 GB
Telemetro stadiametrico	Sì	Sì	Sì
Funzione Picture-in-Picture	Sì	Sì	Sì
PaLETTE di colori	White hot / Black hot /Red hot regolabile / Iron / Blue hot	White hot / Black hot /Red hot regolabile / Iron / Blue hot	White hot / Black hot /Red hot regolabile / Iron / Blue hot
Taratura	Automatica/Scena/Otturatore	Automatica/Scena/Otturatore	Automatica/Scena/Otturatore
Modalità stand-by	Sì	Sì	Sì
Temperatura di lavoro	-10 bis +50 °C	-10 bis +50 °C	-10 bis +50 °C
Resistenza agli urti	fino a 30G	fino a 30G	fino a 30G
Impermeabilizzazione	Impermeabile	Impermeabile	Impermeabile
Dimensioni	232 x 70 x 72 mm	232 x 70 x 72 mm	232 x 70 x 72 mm
Peso	695g	695g	695g
Ottica ad alte prestazioni:	Quantum Vision	Quantum Vision	Quantum Vision
Batteria	Batteria Li-Ion, 6000 mAh, integrata	Batteria Li-Ion, 6000 mAh, integrata	Batteria Li-Ion, 6000 mAh, integrata
Durata di funzionamento	+/- 4,5 ore	+/- 4,5 ore	+/- 4,5 ore
Metodo di ricarica	Spine multiple intercambiabili GB/AU/EU/CN/UL	Spine multiple intercambiabili GB/AU/EU/CN/UL	Spine multiple intercambiabili GB/AU/EU/CN/UL
Adattatore	Adattatore di rete USB-C standard 5 VDC, max, 10W	Adattatore di rete USB-C standard 5 VDC, max, 10W	Adattatore di rete USB-C standard 5 VDC, max, 10W
Garanzia	2 anni	2 anni	2 anni



COPERTURA RETICOLI 4A-I, 0-I E G2B MIL-DOT

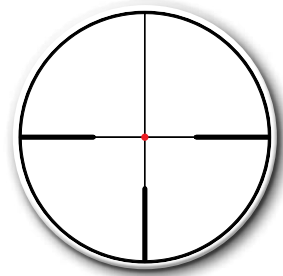

Reticolo 4A-I illuminato

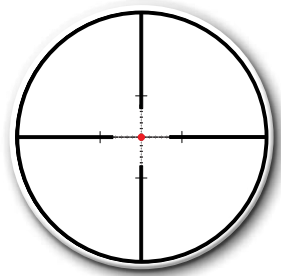

Reticolo G2B Mil-Dot illuminato

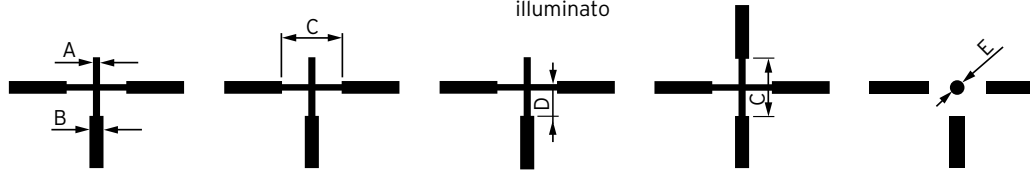

Copertura in cm a
100 m a min. / max.
ingrandimento

	3-15x56	2-10x50	1,6-8x42	1-5x24
A	2,5 / 0,5	3,6 / 0,7	4,7 / 0,9	7,4 / 1,5
B	12 / 2,4	17,5 / 3,6	22 / 4,5	35 / 7
C	487 / 96	700 / 142	896 / 182	1411 / 287
D	244 / 48	350 / 71	448 / 91	706 / 143
E	5,5 / 1,1	7,9 / 1,6	10 / 2,1	16 / 3,2

RETICOLI M5Xi/M7Xi/M7Xi IFSi/M8Xi

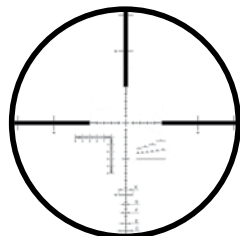

MSR2

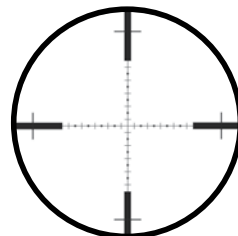

G2B MIL-DOT

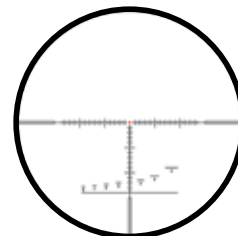

DMR81

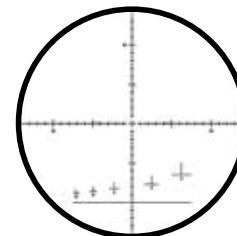

B4I-BE2

ACCESSORI

Tutte le ottiche Steiner vengono fornite con tutti gli accessori, far riferimento alle pag dedicate per i dettagli.

RANGER



FLIP COVER PER CANOCCHIALI

Protegge le lenti del tuo ranger, sistema "apri-chiudi" silenzioso.

Cod. Art. E01876
Prezzo € 48
(per Ranger 1-4x24)

Cod. Art. E01894
Prezzo € 48
(per Ranger 3-12x56 e 4-16x56)

COMFORT-HARNESS



Comfort Harness permits hands-free and comfortable binocular carry.

Raise the binocular to your eyes for quick viewing, return it to your chest when done. Binocular is securely attached to the adjustable harness, removable quick-release buckles. Relieves neck and back muscles and is secure and easy to use.

Item-No. 76900000
(fits all models, except compacts)



FLOATING STRAP

Floating Strap padded in a visible yellow, water-repellent, long-lasting waterproof jacket with integrated 3M fluorescent strip that keeps the binocular floating and reflects also in darkness. For maximum security on board.

Item-No. 76800003
(fits Commander Global, Commander and Navigator Pro 7x50 Models)

Art.-Nr. 76800004
(fits Navigator Pro 7x30 Models only)



GARANZIA STEINER. PER DURARE NEGLI ANNI.

Chi acquista STEINER, apprezza la precisione, la robustezza e la funzionalità dei nostri prodotti. Vantiamo decenni di esperienza nella produzione di strumenti ottici per professionisti e appassionati di tutto il mondo. Sicuramente avete nelle vostre mani i migliori strumenti che il mercato possa offrire.



Quando acquistate un prodotto STEINER, acquistate precisione, robustezza e funzionalità di lunga durata, per voi e per i vostri cari. Vantiamo decenni di esperienza nella produzione di strumenti ottici per professionisti e appassionati di tutto il mondo. Che si tratti di mettersi sulle tracce di selvaggina, di seguire un'imbarcazione o di non perdere di vista un sospettato delle forze dell'ordine, il nostro

impegno verso la qualità e la garanzia STEINER sono la nostra promessa che nulla vi sfuggerà. I prodotti STEINER hanno garanzia di 10 o 30 anni a seconda del modello, questa garanzia è sinonimo di una qualità universalmente riconosciuta. L'ampio utilizzo da parte di operatori militari, di polizia, cacciatori, appassionati di natura e birdwatchers lo testimoniano. Noi di STEINER ricerchiamo i massimi standard

qualitativi per garantire la totale soddisfazione del cliente. La nostra garanzia decennale lo testimonia. In caso di anomalia o difettosità del prodotto verificatosi entro il periodo di validità della garanzia, il nostro intervento di assistenza sarà gratuito. Si noti che le parti soggette a usura come i rinforzi in gomma, le cinghie di trasporto, le conchiglie oculari e i coprilenti non sono comprese nella garanzia.

Se si è già acquistato un prodotto STEINER, compilare il modulo di registrazione del prodotto: www.steiner.de

CUSTOMER SERVICE

Need repair or spare parts?
Have questions or comments, need information or advice?
Whenever you need help: please contact our expert team.

INTERNATIONAL
E-Mail: service@steiner.de
Tel: +49 (0) 921 7879-815



@SteinerHunting
@SteinerMarine
@SteinerAdventure



@steiner_hunting
@steiner_marine
@steiner_adventure



STEINEROPTIK



WWW.STEINER.DE

STEINER 
Nothing Escapes You



STEINER-OPTIK GMBH

Dr.-Hans-Frisch-Str. 9 · 95448 Bayreuth · Germany

www.steiner.de

Distribuito in Italia da Fabbrica d'Armi Pietro Beretta S.p.A.

Via Pietro Beretta, 18 - P.O. BOX 160

25063 Gardone Val Trompia, Brescia - Italy

Tel. +39 030.8341.850 - gun.service@beretta.com

SI PREGA DI VERIFICARE LA DISPONIBILITÀ EFFETTIVA CHIAMANDO IL NUMERO UNICO SERVIZIO VENDITE E ASSISTENZA BERETTA 030.8341.850 O RIVOLGENDOSI AL PROPRIO ARMIERE DI FIDUCIA. Le caratteristiche del prodotto possono variare. Le illustrazioni e le descrizioni di questo opuscolo si intendono fornite a titolo indicativo. Il produttore si riserva il diritto di apportare ai suoi modelli, in qualsiasi momento e senza preavviso, quelle modifiche che ritenesse utili per migliorarli o per qualsiasi esigenza di carattere costruttivo e commerciale. I prezzi, qualora indicati, non sono impegnativi, riservandosi il produttore o il distributore il diritto di variarli in ogni momento senza pubblico avviso o notifica, e sono da ritenersi Iva Inclusa con aliquota d'Iva in vigore al momento della stampa. Il copyright di immagini, illustrazioni e testi è di Steiner laddove non diversamente specificato. Tutti i diritti sono riservati.